

- FR p. 1 - 4
- ES p. 5 - 8
- PT p. 9 - 12
- IT p. 13 - 16
- EL p. 17 - 20
- NL p. 21 - 24
- DE p. 25 - 28
- EN p. 29 - 32
- AR p. 36 - 33
- FA p. 40 - 37
- UK p. 41 - 44
- RU p. 45 - 48
- KK p. 49 - 52

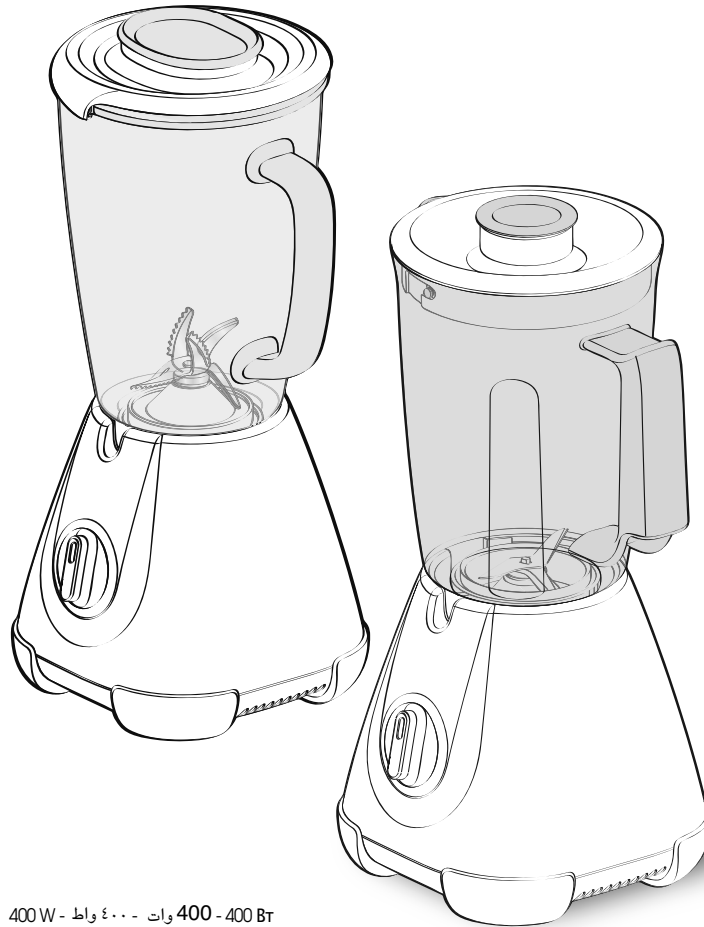

- FR
- ES
- PT
- IT
- EL
- NL
- DE
- EN
- AR
- FA
- UK
- RU
- KK

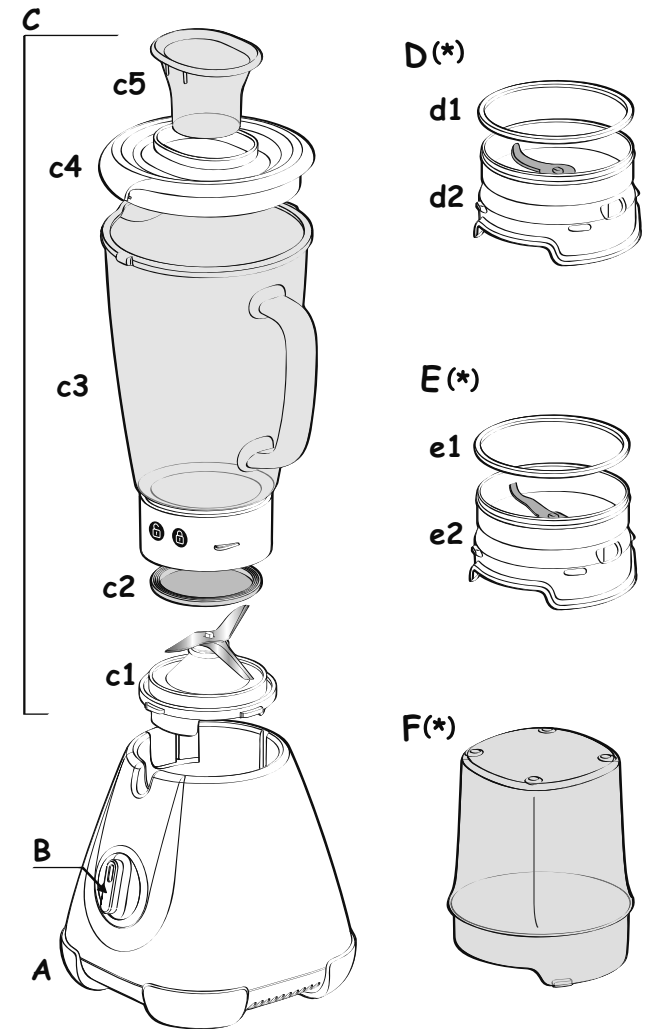

400 W - 400 Вт - 400 Bt

* Bloc lames selon modèle - *Conjunto de cuchillas según el modelo - *Bloco de lâminas consoante o modelo - *Supporto lame secondo modello - *Σύστημα λεπίδων ανάλογα με το μοντέλο - *Meseenhaid: afhankelijk van het model - *Messerblock je nach Modell - *Blade unit depending on model - *وحدة الشفرات حسب النموذج - *واحد تیغه بر حسب مدل - *Блок лез залежно від моделі - *Блок лезвий в зависимости от модели - *Жүздердің блогі үлгіге байланысты

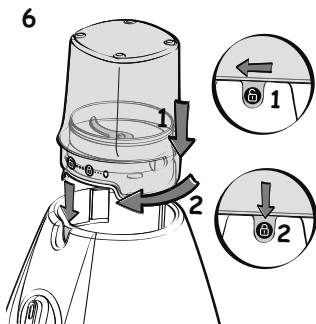
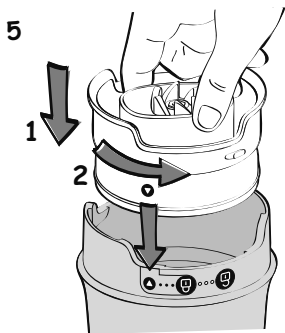
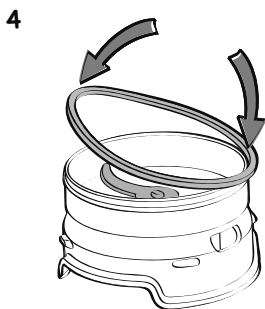
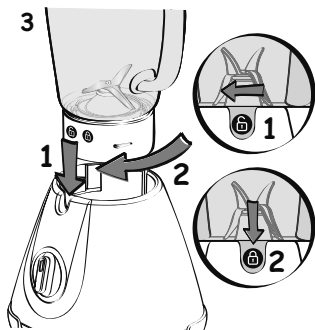
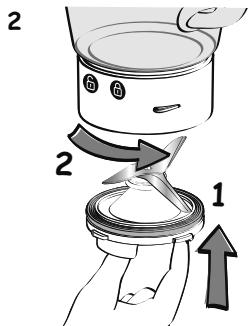
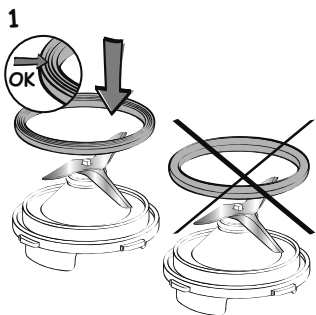

DESCRIPTION DE L'APPAREIL

- A** Bloc moteur
- B** Sélecteur de vitesse
- C** Ensemble blender :
 - **c1** Bloc lames
 - **c2** Joint d'étanchéité
 - **c3** Bol blender gradué
 - **c4** Couvercle
 - **c5** Bouchon doseur
- D** Moulin à fines herbes
(*accessoire selon modèle)
 - **d1** Joint d'étanchéité
 - **d2** Bloc lames fines herbes
- E** Moulin à épices
(*accessoire selon modèle)
 - **e1** Joint d'étanchéité
 - **e2** Bloc lames épices
- F** Bol moulin à fines herbes et moulin à épices

Les accessoires contenus dans le modèle que vous venez d'acheter, sont représentés sur l'étiquette sur le dessus de l'emballage.

AVERTISSEMENT : Les consignes de sécurité font partie de l'appareil. Veuillez les lire attentivement avant d'utiliser votre nouvel appareil. Gardez-les dans un endroit où vous pourrez les retrouver et vous y référer ultérieurement.

VERROUILLAGE DE SECURITE

L'appareil ne peut fonctionner lorsque le bol (**C**) ou les accessoires (**D ou E**) n'ont pas été correctement

positionnés et verrouillés sur le bloc moteur (**A**).

AVANT LA PREMIERE UTILISATION

• Avant la première utilisation, nettoyez tous les accessoires (**C, D, E, F**) à l'eau chaude savonneuse, mais pas le bloc moteur (**A**).

ATTENTION : Les lames des couteaux sont extrêmement aiguisées, maniez-les avec précaution lors de l'utilisation ou du nettoyage de l'appareil.

• Assurez-vous que tout emballage soit retiré avant le fonctionnement de l'appareil.

- Remarque importante : Mettre le sélecteur de vitesse (**B**) sur «0» avant de placer le bol blender ou les accessoires sur le bloc moteur.
- L'appareil démarre uniquement si le bol ou l'accessoire est bien positionné et verrouillé sur son corps.
- **Ne faites pas fonctionner le blender si le couvercle n'est pas en place.**

UTILISATION DE L'APPAREIL

• Humidifiez le joint (**c2**) et positionnez-le correctement sur le bloc lames (**c1**) : les 3 plis du joint doivent être visibles une fois le joint mis en place. S'il est

positionné dans l'autre sens vous ne pourrez pas verrouiller le bloc lames sur le bol. (Fig. 1)

• Placez l'ensemble (**c1+c2**) sur le



fond du bol **(c3)**. Verrouillez-le en tournant le bloc lames d'un quart de tour dans le sens inverse des aiguilles d'une montre. (Fig.2)

- Introduisez les ingrédients dans le bol assemblé sans dépasser le niveau maximal indiqué :

* **1,25L pour les mélanges épais**

* **1L pour les préparations**

liquides

- Verrouillez le couvercle **(c4)** sur le bol Placez le bouchon doseur **(c5)** dans son logement situé sur le couvercle.
- Placez l'ensemble bol blender **(C)** sur le bloc moteur **(A)**. Le cadenas rouge (ouvert)  est aligné dans la fente du bloc moteur. (Fig.3 - position 1)
- Tournez ensuite le bol blender **(C)** d'un quart de tour jusqu'à ce que le cadenas vert (fermé)  apparaisse. (Fig.3 - position 2)
2 positions du bol sont possibles : poignée à droite ou à gauche du bloc moteur.
- Respectez le temps maximum d'utilisation du blender de 3 minutes.
- Le moulin à fines herbes **(D)** vous permet de hacher en quelques secondes des ingrédients tels que des oignons, de l'ail, de la viande (coupée en morceaux), des fruits secs, de réaliser de la chapelure (biscotte).
N'utilisez pas le Moulin à fines herbes pour des préparations liquides (jus de fruits ...)
- Le moulin à épices **(E)** vous permet de moudre en quelques secondes différentes épices : graines de coriandre, poivre...
- Ces accessoires sont équipés d'un bol **(F)** qui interdit l'accès aux lames pendant leur utilisation.

1- Retournez le bol **(F)** et versez les ingrédients

2- Positionnez le joint d'étanchéité **(d1)** ou **(e1)** dans son logement

sur le bloc lames **(d2 ou e2)**. (Fig.4). Positionnez le bloc lames sur le bol en alignant les 2 repères présents sur le bol et le bloc lames. Verrouillez l'accessoire en tournant le bloc lames d'un quart de tour dans le sens inverse des aiguilles d'une montre. (Fig.5).

Attention : si l'accessoire est mal verrouillé des fuites risquent de se produire.

- 3-** Retournez l'accessoire assemblé **(D ou E)** et positionnez-le sur le bloc moteur. Le cadenas rouge (ouvert)  est aligné dans la fente du bloc moteur. (Fig 6 - position 1)
- 4-** Tournez ensuite l'accessoire assemblé **(D ou E)** d'un quart de tour jusqu'à ce que le cadenas vert (fermé)  apparaisse. (Fig. 6 - position 2)
- 5-** Branchez l'appareil et tournez le sélecteur de vitesses **(B)** sur la position désirée ou donnez quelques impulsions vers «pulse». Tenir le bol **(F)** pendant le fonctionnement. Pour arrêter l'appareil, ramenez le sélecteur de vitesses **(B)** sur la position "0".
- 6-** Déverrouillez l'accessoire en le tournant d'un quart de tour dans le sens inverse des aiguilles d'une montre, jusqu'à ce que le  cadenas rouge (ouvert) apparaisse. Retirez l'accessoire assemblé **(D, E)** du bloc moteur. Retournez-le sur le plan de travail avant de déverrouiller le bloc lames **(d2, e2)** du bol **(F)** en procédant à l'inverse de la mise en place.
Vous pouvez alors récupérer la préparation dans le bol.
* La couleur du bol peut s'altérer suite au mixage avec certains ingrédients très durs : (clous de girofle, cannelle ...)

Ingrédients	Quantités (max.)	Temps de fonctionnement	Accessoire
Abricots	40 g	3 s / vitesse 2	D
Chapelure	1 biscotte	10 s par impulsions	D
Oignons	60 g	6 s / vitesse 1	D
Amandes / noisettes décortiquées	60 g	30 s par impulsions	D
Persil / coriandre fraîche	10 g	par impulsions	D
Graines de coriandre	40 g	30 s / vitesse 2	E

NETTOYAGE DE L'APPAREIL

- Débranchez l'appareil et retirez les accessoires.
- Manipulez-les avec précaution, les lames du bol blender et des accessoires sont coupantes.
- Enlevez le bol et rincez-le sous l'eau courante ainsi que son couvercle.
- Pour nettoyer le bloc moteur **(A)**, utilisez un chiffon humide. Séchez-le soigneusement.
- Ne plongez jamais le bloc moteur **(A)** sous l'eau courante.
- Pour faciliter le nettoyage, pensez à laver les éléments amovibles à l'eau chaude savonneuse immédiatement après l'utilisation.
- Pour faciliter le nettoyage du bol blender **(C)**, déverrouillez le bloc lames **(c1)** en le tournant d'un quart de tour dans le sens inverse des aiguilles d'une montre. Retirez le joint d'étanchéité **(c2)** et nettoyez-le à l'eau courante ou au lave-vaisselle.
- **VERSION BOL VERRE** (selon modèle):
Le bol verre **(C)** peut être nettoyé au lave vaisselle dans le panier supérieur avec le programme «ECO» ou «PEU SALE». Les accessoires **(D, E)** ne doivent pas être nettoyés au lave vaisselle.
- **VERSION BOL PLASTIQUE** (selon modèle):
Le bol plastique **(C)** et les accessoires **(D, E)** ne doivent pas être nettoyés au lave vaisselle.

SI VOTRE APPAREIL NE FONCTIONNE PAS, QUE FAIRE ?

Problèmes	Causes	Solutions
Le produit ne fonctionne pas.	La prise n'est pas branchée.	Branchez l'appareil sur une prise de même voltage.
	Le bol ou l'accessoire n'est pas correctement positionné ou verrouillé sur le bloc moteur.	Vérifiez que le bol ou les accessoires sont bien positionnés et verrouillés sur le bloc moteur suivant fig. notice.
Vibrations excessives.	Le produit n'est pas posé sur une surface plane.	Placez le produit sur une surface plane.
	Volume d'ingrédients trop important.	Réduisez la quantité d'ingrédients traités.
Fuite par le couvercle.	Volume d'ingrédients trop important.	Réduisez la quantité d'ingrédients traités.
	Le couvercle n'est pas bien positionné.	Verrouillez correctement le couvercle sur le bol blender.
Fuite par le bas du bol blender.	Le joint (c2) du bol blender est mal positionné ou absent.	Repositionnez le joint et verrouillez correctement le porte lame.
Fuite par le bas des accessoires.	Le joint sur le bloc lames (d2) ou (e2) est mal verrouillé ou absent	Repositionnez le joint sur le bloc lames (d2) ou (e2) et verrouillez-le correctement sur le couvercle (F) .
Le couteau ne tourne pas facilement.	Morceaux d'aliments trop gros ou trop durs.	Réduisez la taille ou la quantité d'ingrédients traités. Ajoutez du liquide.
Impossible de verrouiller le bloc lames avec joint (c1+c2) sur bol (c3) .	Le joint (c2) est mal positionné.	Repositionnez le joint, les 3 plis sont visibles suivant fig. 1

Votre blender ne fonctionne toujours pas ?

Adressez-vous à un centre service agréé (voir liste dans livret service). Vous pouvez personnaliser votre blender et vous procurer auprès de votre revendeur habituel ou d'un

centre agréé les accessoires suivants : Accessoire Moulin fines herbes **(D)**, l'accessoire Moulin à épices **(E)**, ou un bol blender **(C)** supplémentaire.

DESCRIPCIÓN DEL APARATO

- A** Bloque motor
- B** Selector de velocidad
- C** Conjunto batidora:
 - **c1** Bloque de cuchillas
 - **c2** Junta impermeable
 - **c3** Vaso de la batidora graduado
 - **c4** Tapa
 - **c5** Tapón del dosificador
- D** Molino para hierbas (*accesorio según modelo)
 - **d1** Junta impermeable
 - **d2** Bloque de cuchillas para
- E** Molino para especias (*accesorio según modelo)
 - **e1** Junta impermeable
 - **e2** Bloque de cuchillas para especias
- F** Vaso del Molino para hierbas y Molino para especias

Los accesorios que contiene el modelo que acaba de comprar se muestran en la etiqueta situada en la parte superior de la caja.

PRECAUCIÓN: las precauciones de seguridad forman parte del aparato. Léalas detenidamente antes de usar su nuevo aparato por primera vez. Guárdelas en un lugar de fácil acceso para futuras consultas.

CIERRE DE SEGURIDAD

El aparato no funcionará cuando el vaso (**C**) o los accesorios (**D** o **E**) no

estén correctamente colocados y cerrados sobre el bloque motor (**A**).

ANTES DEL PRIMER USO

- Antes del primer uso, limpie todos los accesorios (**C, D, E, F**) con agua caliente y jabón, pero no el bloque motor (**A**).

ATENCIÓN: Las hojas de las cuchillas están extremadamente afiladas, manipúlelas con precaución al utilizar o limpiar el aparato.

- Asegúrese de que se ha retirado todo el embalaje antes de utilizar el aparato.

- Nota importante: Ponga el selector de velocidad (**B**) en la posición «0» antes de colocar el vaso de la batidora o los accesorios sobre el bloque motor.
- El aparato únicamente funcionará si el vaso o el accesorio está bien colocado y acoplado a su cuerpo.
- **No ponga en marcha la batidora si la tapa no está colocada.**

USO DEL APARATO

- Humidifique la junta (**c2**) y colóquela correctamente sobre el bloque de cuchillas (**c1**): los 3 pliegues de la junta deben quedar

visibles una vez se ha colocado la junta. Si se ha colocado en otro sentido no podrá acoplar el bloque de cuchillas en el vaso. (Fig. 1)

• Coloque el conjunto **(c1+c2)** en el fondo del vaso **(c3)**. Acóplelo girando el bloque de cuchillas un cuarto de vuelta en sentido contrario a las agujas del reloj. (Fig.2)

• Introduzca los ingredientes en el vaso acoplado sin sobrepasar el nivel máximo indicado:

* **1,25 L para mezclas pesadas**

* **1 L para preparar líquidos**

• Acople la tapa **(c4)** al vaso. Coloque el tapón del dosificador **(c5)** en su ubicación situado sobre la tapa.

• Coloque el vaso de la batidora **(C)** sobre el bloque motor **(A)**. El candado rojo (abierto)  está alineado en la ranura del bloque motor. (Fig.3 - posición 1)

• A continuación, gire el vaso de la batidora **(C)** un cuarto de vuelta hasta que aparezca el candado verde (cerrado)  . (Fig.3 - posición 2)

El vaso tiene 2 posiciones posibles: con el asa a la derecha o a la izquierda del bloque motor.

• Respete el tiempo máximo de 3 minutos de utilización de la batidora de vaso.

• El molino para hierbas **(D)** le permite picar en pocos segundos ingredientes como cebolla, ajo, carne (cortada en trocitos), frutos secos, hacer el rallado (biscote).

No use el Molino para hierbas para preparaciones líquidas (zumos de frutas...)

• El molino para especias **(E)** le permite moler en pocos segundos diferentes especias: semillas de cilantro, pimienta...

• Estos accesorios incorporan un vaso **(F)** que evita el acceso a las hojas durante su utilización.

1- Gire el vaso **(F)** y vierta los ingredientes

2- Coloque la junta impermeable **(d1)** o **(e1)** en su sitio sobre el bloque de

cuchillas **(d2 o e2)**. (Fig.4)

3- Coloque el bloque de cuchillas sobre el vaso alineando las 2 marcas del vaso  y el bloque de cuchillas. Acople el accesorio girando el bloque de cuchillas un cuarto de vuelta en sentido contrario al de las agujas del reloj. (Fig. 5)

Atención: si el accesorio no está cerrado correctamente pueden producirse fugas

4- Vuelva a girar el accesorio acoplado **(D o E)** y colóquelo sobre el bloque motor. El candado rojo (abierto)  está alineado en la ranura del bloque motor. (fig 6 - posición 1)

5- A continuación, gire el accesorio acoplado **(D o E)** un cuarto de vuelta hasta que aparezca el candado verde (cerrado)  . (Fig. 6 - posición 2)

6- Conecte el aparato y gire el selector de velocidad **(B)** a la posición deseada o pulse varias veces hacia «pulse». Sujete el vaso **(F)** durante el funcionamiento.

7- Para detener el aparato, devuelva el selector de velocidad **(B)** a la posición "0".

8- Desacople el accesorio girando un cuarto de vuelta en sentido contrario al de las agujas del reloj, hasta que aparezca el candado rojo (abierto)  . Retire el accesorio acoplado **(D, E)** del bloque motor.

9- Vuelva a ponerlo en una superficie plana antes de desacoplar el bloque de cuchillas **(d2, e2)** del vaso **(F)** procediendo de manera inversa a su colocación.

10- A continuación, puede recuperar la mezcla del vaso.

* El color del vaso puede verse afectado después de mezclar determinados ingredientes muy duros: (clavo, canela ...)

Ingredientes	Cantidades (Máx.)	Tiempo de funcionamiento	Accesorio
Albaricoques / higos	40 g	3 seg. / velocidad 2	D
Pan rallado	1 biscote	10 s por impulsos	D
Cebollas	60 g	6 seg. / velocidad 1	D
Almendras / avellanas peladas	60 g	30 s por impulso	D
Perejil / Cilantro fresco	10 g	por pulsaciones	D
Semillas de cilantro	40 g	30 seg. / velocidad 2	E

LIMPIEZA DEL APARATO

- Desconecte el aparato y retire los accesorios
- Manipúlelo con cuidado, las hojas del vaso de la batidora y sus accesorios están muy afiladas.
- Retire el vaso y enjuáguelo junto con su tapa con agua.
- Para limpiar el bloque motor **(A)**, utilice un paño húmedo. Séquelo bien.
- No sumerja nunca el bloque motor **(A)** en agua.
- Para facilitar la limpieza, lave las piezas desmontables con agua caliente y jabón inmediatamente después de su uso.
- Para facilitar la limpieza del vaso de la batidora **(C)**, desacople el bloque de cuchillas **(c1)** girando un cuarto de vuelta en el sentido contrario al de las agujas del reloj. Retire la junta impermeable **(c2)** y lávelas con agua o en el lavavajillas.
- **VERSIÓN CON VASO DE CRISTAL** (según el modelo):
El vaso de cristal **(C)** puede lavarse en la cesta superior del lavavajillas utilizando el programa «ECO» o «POCA SUCIEDAD». Los accesorios **(D,E)** no deben lavarse en el lavavajillas.
- **VERSIÓN CON VASO DE PLÁSTICO** (según el modelo):
El vaso de plástico **(C)** y los accesorios **(D,E)** no deben lavarse en el lavavajillas.

¿QUÉ HACER SI EL APARATO NO FUNCIONA?

PROBLEMAS	CAUSAS	SOLUCIONES
El producto no funciona	El cable no está conectado	Conecte el aparato a un enchufe del mismo voltaje
	El vaso o el accesorio no están colocados o acoplados sobre el bloque motor correctamente	Compruebe que el vaso o los accesorios están bien colocados y acoplados sobre el bloque motor tal y como se indica en el folleto
Vibraciones excesivas	El producto no está colocado sobre una superficie plana	Coloque el producto sobre una superficie plana
	Volumen de ingredientes demasiado grande	Reduzca la cantidad de ingredientes
Fugas por la tapa	Volumen de ingredientes demasiado grande	Reduzca la cantidad de ingredientes
	La tapa no está bien colocada	Acople correctamente la tapa en el vaso de la batidora
Fugas por la parte inferior del vaso de la batidora	La junta (c2) del vaso de la batidora no está bien colocada o no existe	Vuelva a colocar la junta y cierre correctamente la puerta de las cuchillas
Fugas por la parte inferior de los accesorios	La junta del bloque de cuchillas (d2) o (e2) no está bien acoplada o no existe	Vuelva a colocar la junta en el bloque de cuchillas (d2) o (e2) y acóplela correctamente en la tapa (F)
El cuchillo tiene dificultades para girar	Trozos de alimentos demasiado gruesos o demasiado duros	Reduzca el tamaño o la cantidad de los ingredientes Añada líquido
No se puede acoplar el bloque de cuchillas con la junta (c1+c2) con el vaso (c3)	La junta (c2) no está bien colocada	Vuelva a colocar la junta dejando las 3 marcas visibles, tal y como se indica en la Fig. 1

¿Su batidora sigue sin funcionar?

Diríjase a un centro de servicio oficial (consulte la lista del folleto de servicio).
Puede personalizar su batidora y adquirir los siguientes accesorios de

su proveedor habitual o de un centro oficial: Accesorio Molino para hierbas **(D)**, el accesorio Molino para especias **(E)** o un vaso de batidora **(C)** adicional.

DESCRIÇÃO DO APARELHO

- A** Bloco motor
- B** Selector de velocidade
- C** Conjunto do copo liquidificador:
 - **c1** Suporte da lâmina
 - **c2** Anel vedante
 - **c3** Copo graduado
 - **c4** Tampa
 - **c5** Tampa doseadora
- D** Moinho para ervas aromáticas *acessório disponível consoante o modelo)
- **d1** Anel vedante
- **d2** Suporte da lâmina para ervas aromáticas
- E** Moinho de especiarias (*acessório disponível consoante o modelo)
 - **e1** Anel vedante
 - **e2** Suporte da lâmina para especiarias
- F** Taça do moinho para ervas aromáticas e especiarias

Os acessórios do modelo que adquiriu encontram-se representados na etiqueta situada na parte superior da embalagem.

ATENÇÃO: As medidas de segurança fazem parte integrante do aparelho. Leia-as atentamente antes de utilizar o novo aparelho pela primeira vez. Guarde-as para futuras utilizações.

BLOQUEIO DE SEGURANÇA

O aparelho não funciona se o copo (C) ou os acessórios (D ou E) não estiverem correctamente

posicionados e encaixados no bloco motor (A).

ANTES DA PRIMEIRA UTILIZAÇÃO

- Antes da primeira utilização, lave todos os acessórios (C, D, E, F) com água quente e detergente, à excepção do bloco motor (A).

ATENÇÃO: As lâminas dos acessórios são extremamente afiadas; manuseie-as com cuidado durante a utilização ou limpeza do aparelho.

- Certifique-se de que retirou todo o material da embalagem antes de colocar o aparelho em funcionamento.

- Nota importante: Rode o selector de velocidade (B) para a posição "0" antes de colocar o copo ou os acessórios no bloco motor.
- O aparelho só funciona se o copo ou o acessório estiver correctamente posicionado e encaixado no corpo do aparelho.
- **Não coloque o copo liquidificador em funcionamento sem a respectiva tampa.**

UTILIZAÇÃO DO APARELHO

- Humedeça o anel (c2) e posicione-o correctamente sobre o suporte da lâmina (c1) : as três riscas do anel



devem estar visíveis depois de colocar o anel. Se estiver posicionado no sentido contrário,

não conseguirá encaixar o suporte da lâmina no copo. (Fig. 1)

- Coloque o conjunto (c1+c2) sobre o fundo do copo (c3). Encaixe-o rodando o suporte da lâmina 90 graus no sentido inverso ao dos ponteiros do relógio. (Fig.2)
- Introduza os ingredientes no copo já encaixado sem ultrapassar o nível máximo indicado:

*** 1,25 l para as preparações espessas**

*** 1 l para as preparações líquidas**

- Encaixe a tampa (c4) no copo. Coloque a tampa doseadora (c5) no seu respectivo compartimento, situado sobre a tampa.
- Coloque o conjunto do copo (C) sobre o bloco motor (A). O cadeado vermelho (aberto)  está alinhado na ranhura do bloco motor. (Fig. 3 - posição 1)
- Rode em seguida o copo (C) 90 graus até que o cadeado verde (fechado)  apareça. (Fig. 3 - posição 2) são possíveis duas posições do copo: pega à direita ou à esquerda do bloco motor.
- Respeite o tempo máximo de utilização do liquidificador de 3 minutos.
- O moinho para ervas aromáticas (D) permite picar em poucos segundos ingredientes como cebola, alho, carne (cortada em pedaços) e frutos secos, ralar pão (tostas).

Não utilize o moinho para ervas aromáticas para preparações líquidas (sumo de fruta, etc.).



- O moinho para especiarias (E) permite moer em poucos segundos diferentes tipos de especiarias: grãos de coentros, pimenta, etc.
- Estes acessórios dispõem de um copo (F) que impede o acesso às lâminas durante a sua utilização.

1- Vire o recipiente (F) e deite os ingredientes

2- Coloque o anel vedante (d1) ou (e1) no respectivo compartimento no suporte da lâmina (d2 ou e2). (Fig. 4)

3- Coloque o suporte da lâmina sobre o copo alinhando as duas marcas  presentes no copo e no suporte da lâmina. Encaixe o acessório rodando o suporte da lâmina 90 graus no sentido inverso ao dos ponteiros do relógio. (Fig. 5)

Atenção: se o acessório estiver mal encaixado, existe o risco de fugas

- 4- Vire o acessório montado (D ou E) e posicione-o sobre o bloco motor. O cadeado vermelho (aberto)  está alinhado na ranhura do bloco motor. (fig. 6 - posição 1)
- 5- Rode em seguida o acessório já montado (D ou E) 90 graus até que o cadeado verde (fechado)  apareça. (Fig. 6 - posição 2)
- 6- Ligue o aparelho à corrente e rode o selector de velocidade (B) para a posição pretendida ou prima algumas vezes o botão "Pulse". Segure no copo (F) durante o funcionamento.
- 7- Para parar o aparelho, rode o selector de velocidade (B) para a posição "0".
- 8- Desencaixe o acessório rodando-o 90 graus no sentido inverso ao dos ponteiros do relógio até que o cadeado vermelho (aberto)  apareça. Retire o acessório montado (D, E) do bloco motor.
- 9- Vire-o sobre a bancada antes de desencaixar o suporte da lâmina (d2, e2) do copo (F), procedendo à operação inversa da montagem.
- 10- Pode agora retirar a preparação do copo.

* A cor do copo pode alterar-se após a trituração de certos ingredientes demasiado rijos: cravinho, pau de canela, etc.

Ingredientes	Quantidades (Máx.)	Tempo de funcionamento	Acessório
Alperces	40 g	3 s/velocidade 2	D
Pão ralado	1 tosta	10 s por impulso	D
Cebolas	60 g	6 seg./velocidade 1	D
Amêndoas/nozes sem casca	60 g	30 s por impulso	D
Salsa/coentros frescos	10 g	por impulsos	D
Grãos de coentros	40 g	30 s/velocidade 2	E

LIMPEZA DO APARELHO

- Desligue o aparelho da corrente e retire os acessórios
- As lâminas do copo e dos acessórios são afiadas; manuseie-as com cuidado.
- Retire o copo e passe-o por água corrente, bem como a tampa.
- Para limpar o bloco motor (A), utilize um pano húmido. Seque-o com cuidado.
- Nunca passe o bloco motor (A) por água corrente.
- Para facilitar a limpeza, lave os elementos amovíveis com água quente e detergente imediatamente após a utilização.
- Para facilitar a limpeza do copo (C), desencaixe o suporte da lâmina (c1) rodando-o 90 graus no sentido inverso ao dos ponteiros do relógio. Retire o anel vedante (c2) e lave-os com água corrente ou na máquina.
- **VERSÃO COPO DE VIDRO** (consoante o modelo):
O copo de vidro (**C**) pode ser lavado na máquina de lavar loiça no suporte superior, com o programa "ECO" ou "POUCO SUJO". Os acessórios (**D,E**) não devem ser lavados na máquina de lavar loiça.
- **VERSÃO COPO DE PLÁSTICO** (consoante o modelo):
O copo de plástico (**C**) e os acessórios (**D,E**) não devem ser lavados na máquina de lavar loiça.

O QUE FAZER SE O APARELHO NÃO FUNCIONAR?

PROBLEMAS	CAUSAS	SOLUÇÕES
O aparelho não funciona	O aparelho não está ligado à corrente	Ligue o aparelho a uma tomada da mesma tensão
	O copo ou o acessório não está correctamente posicionado ou encaixado no bloco motor	Verifique se o copo ou os acessórios estão bem posicionados e encaixados no bloco motor, como ilustra a figura das instruções
Vibrações excessivas	O aparelho não está colocado sobre uma superfície plana	Coloque o aparelho sobre uma superfície plana
	Volume excessivo de ingredientes	Reduza a quantidade de ingredientes da preparação
Fuga pela tampa	Volume excessivo de ingredientes	Reduza a quantidade de ingredientes da preparação
	A tampa não está bem posicionada	Encaixe correctamente a tampa no recipiente
Fuga por baixo do copo	O anel vedante (c2) do copo está mal posicionado ou ausente	Volte a colocar o anel vedante e encaixe correctamente o suporte da lâmina
Fuga por baixo dos acessórios	O anel vedante sobre o suporte da lâmina (d2) ou (e2) está mal encaixado ou ausente	Volte a colocar o anel vedante sobre o suporte da lâmina (d2) ou (e2) e encaixe-o correctamente sobre a tampa (F)
O acessório não roda com facilidade	Pedaços de alimentos demasiado grandes ou rijos	Reduza o tamanho ou a quantidade de ingredientes da preparação Acrescente líquido
Não é possível encaixar o suporte da lâmina com o anel vedante (c1+c2) no copo (c3)	O anel vedante (c2) está mal posicionado	Volte a colocar o anel vedante, com as três riscas visíveis como ilustra a Fig. 1

O copo liquidificador continua sem funcionar?

Contacte um Serviço de Assistência Técnica autorizado (consulte a lista no folheto de Serviços de Assistência Técnica).

Pode personalizar o seu aparelho e obter os seguintes acessórios na sua

loja habitual ou Serviço de Assistência Técnica autorizado: moinho para ervas aromáticas (D), moinho para especiarias (E) ou um copo (C) suplementar.

DESCRIZIONE DELL'APPARECCHIO

- | | |
|---|--|
| <p>A Blocco motore</p> <p>B Selettore di velocità</p> <p>C Gruppo frullatore:</p> <ul style="list-style-type: none"> - c1 Supporto delle lame - c2 Guarnizione a tenuta stagna - c3 Vaso frullatore graduato - c4 Coperchio - c5 Tappo dosatore <p>D Tritaerbe
(*a seconda del modello)</p> | <ul style="list-style-type: none"> - d1 Guarnizione a tenuta stagna - d2 Supporto delle lame tritaerbe <p>E Tritaspezie (*a seconda del modello)</p> <ul style="list-style-type: none"> - e1 Guarnizione a tenuta stagna - e2 Supporto delle lame per spezie <p>F Recipiente tritaerbe e tritaspezie</p> |
|---|--|

Gli accessori contenuti all'interno del modello acquistato sono raffigurati sull'etichetta situata sulla parte superiore dell'imballaggio.

ATTENZIONE: le precauzioni di sicurezza sono parte integrante dell'apparecchio. Leggerle attentamente prima di usare l'apparecchio per la prima volta. Conservarle in un posto dove possano essere reperite e consultate in seguito.

BLOCCO DI SICUREZZA

L'apparecchio non può funzionare se il gruppo frullatore (C) o gli accessori (D o E) non sono

correttamente posizionati e fissati sul blocco motore (A).

AL PRIMO UTILIZZO

- Al primo utilizzo, lavare gli accessori (C, D, E ed F), ma non il blocco motore (A), con acqua calda e detersivo per piatti.

ATTENZIONE: le lame dei coltelli sono molto affilate, maneggiarle con estrema cautela durante l'uso e la pulizia dell'apparecchio.

- Rimuovere interamente l'imballaggio prima di utilizzare l'apparecchio.
- Attenzione! Portare il selettore di

velocità (B) sullo "0" prima di posizionare il vaso frullatore o gli accessori sul blocco motore.

- Il frullatore funziona esclusivamente se il vaso frullatore o gli accessori sono correttamente posizionati e fissati sul corpo dell'apparecchio.
- Non mettere in funzione l'apparecchio senza il coperchio.

UTILIZZO DELL'APPARECCHIO

- Inumidire la guarnizione (c2) e posizionarla sul supporto delle lame (c1): le 3 scanalature presenti sulla guarnizione devono restare ben visibili. Se la guarnizione viene inserita al contrario, il supporto delle lame non può essere fissato al vaso frullatore (fig. 1).
- Posizionare il gruppo così assemblato (c1+c2) sul fondo del vaso frullatore (c3). Fissarlo ruotando il supporto delle lame di un quarto di giro in senso antiorario (fig. 2).
- Introdurre gli ingredienti nel vaso frullatore senza oltrepassare il livello massimo indicato:

* **1,25 L per alimenti densi**

* **1 L per alimenti liquidi**

- Fissare il coperchio (c4) sul vaso frullatore e posizionare il tappo dosatore (c5) nell'apposito alloggiamento posto sul coperchio.
- Posizionare il gruppo (C) sul blocco motore (A). Il simbolo rosso del lucchetto  (aperto) è visibile attraverso l'apposita apertura sul bordo del blocco motore (fig. 3 - posizione 1).
- Ruotare quindi il vaso frullatore (C) di un quarto di giro fino alla comparsa del lucchetto verde  (chiuso) (fig. 3 - posizione 2).



Il vaso frullatore può essere montato in 2 posizioni differenti: con l'impugnatura sulla destra o sulla sinistra del blocco motore.

- RRispettare il tempo massimo di utilizzo del frullatore di 3 minuti.
- Il tritaerbe (D) consente di sminuzzare in pochi secondi alimenti quali cipolle, aglio, carne (tagliata a dadini) e frutta secca e di preparare pangrattato (con del pane raffermo). Non utilizzare il tritaerbe (D) per miscele liquide (succhi di frutta, ecc.).
- Il tritaspezie (E) consente di macinare in pochi secondi diversi tipi

di spezie: semi di coriandolo, pepe, ecc.

- Questi accessori sono dotati di un recipiente (F) che impedisce di toccare le lame durante il funzionamento dell'apparecchio.
- 1- Capovolgere il recipiente (F) e versarvi gli ingredienti.
 - 2- Posizionare la guarnizione a tenuta stagna (d1) o (e1) nell'apposito alloggiamento posto sul supporto delle lame (d2 o e2) (fig. 4).
- Posizionare il supporto delle lame sul recipiente allineando le 2 tacche presenti  , rispettivamente, sul recipiente e sul supporto delle lame. Fissare l'accessorio ruotando il supporto delle lame di un quarto di giro in senso antiorario (fig. 5).

Attenzione: se l'accessorio non è posizionato correttamente, potrebbero verificarsi fuoriuscite.

- 3- Capovolgere l'accessorio così assemblato (D o E) e posizionarlo sul blocco motore. Il simbolo rosso del lucchetto  (aperto) è visibile attraverso l'apposita apertura sul bordo del blocco motore (fig. 6 - posizione 1).
 - 4- Ruotare quindi l'accessorio (D o E) di un quarto di giro fino alla comparsa del lucchetto verde  (chiuso) (fig. 6 - posizione 2).
 - 5- Collegare l'apparecchio all'alimentazione e ruotare il selettore di velocità (B) sulla posizione desiderata oppure portare più volte su "Pulse". Impugnare saldamente il recipiente (F) durante il funzionamento dell'apparecchio.
- Per arrestare l'apparecchio, riportare il selettore di velocità (B) sulla posizione "0".
- 6- Sbloccare l'accessorio ruotandolo di un quarto di giro in senso antiorario fino alla comparsa del lucchetto rosso  (aperto). Rimuovere l'accessorio assemblato (D, E) dal

blocco motore.
 Capovolgerlo sul piano di lavoro prima di sbloccare il supporto delle lame (d2, e2) dal recipiente (F) seguendo il procedimento inverso dell'assemblaggio.

Prelevare gli ingredienti lavorati dal recipiente.

* Il colore del recipiente può subire alterazioni in seguito al contatto con alimenti particolarmente duri (chiodi di garofano, cannella, ecc.).

Ingredienti	Quantità (max)	Tempo di funzionamento	Accessorio
Albicocche / fichi	40 g	3 sec. / velocità 2	D
Pangrattato	pane raffermo	10 sec. a impulsi	D
Cipolle	60 g	6 sec. / velocità 1	D
Mandorle / nocchie sgusciate	60 g	30 sec. a impulso	D
Prezzemolo / coriandolo fresco	10 g	a impulsi	D
Semi di coriandolo	40 g	30 sec. / velocità 2	E

PULIZIA DELL'APPARECCHIO

- Scollegare l'apparecchio e rimuovere gli accessori.
- Maneggiare con estrema cautela poiché le lame del vaso frullatore e degli accessori sono molto affilate.
- Rimuovere il vaso frullatore e sciacquarlo sotto l'acqua corrente insieme al coperchio.
- Per pulire il blocco motore (A), utilizzare un panno umido.

Asciugare accuratamente.
 Non immergere mai il blocco motore (A) in acqua.

- Per facilitare le operazioni di pulizia, lavare i componenti amovibili con acqua calda e detersivo per piatti subito dopo l'utilizzo.
- Per facilitare la pulizia del gruppo frullatore (C), sbloccare il supporto

delle lame (c1) ruotandolo di un quarto di giro in senso antiorario. Rimuovere la guarnizione a tenuta stagna (c1) e lavarla sotto l'acqua corrente o in lavastoviglie.

- **VERSIONE RECIPIENTE IN VETRO** (secondo modello):
 Il recipiente in vetro (C) può essere lavato nella lavastoviglie nel cestello superiore con il programma «ECO» o «RAPIDO». Gli accessori (D, E) non devono essere lavati nella lavastoviglie.
- **VERSIONE RECIPIENTE IN PLASTICA** (secondo modello):
 Il recipiente in plastica (C) e gli accessori (D, E) non devono essere lavati nella lavastoviglie.

COSA FARE SE L'APPARECCHIO NON FUNZIONA?

PROBLEMI	CAUSE	SOLUZIONI
L'apparecchio non funziona.	Il recipiente o gli accessori non sono correttamente posizionati o fissati sul blocco motore.	Collegare l'apparecchio a una presa di uguale voltaggio.
	Il recipiente o gli accessori non sono correttamente posizionati o fissati sul blocco motore.	Verificare il corretto posizionamento e fissaggio del recipiente o degli accessori sul blocco motore come indicato in figura.
Vibrazioni eccessive	L'apparecchio non è posizionato su una superficie piana	Posizionare l'apparecchio su una superficie piana.
	Volume eccessivo di ingredienti.	Ridurre la quantità di ingredienti.
Fuoriuscite dal coperchio	Volume eccessivo di ingredienti.	Ridurre la quantità di ingredienti.
	Il coperchio non è posizionato correttamente.	Fissare correttamente il coperchio sul vaso frullatore.
Fuoriuscite dal fondo del vaso frullatore	La guarnizione (c2) del vaso frullatore non è posizionata correttamente o manca.	Riposizionare la guarnizione e fissare correttamente il supporto delle lame.
Fuoriuscite dal fondo degli accessori	La guarnizione sul supporto delle lame (d2) o (e2) non è posizionata correttamente o manca.	Riposizionare la guarnizione sul supporto delle lame (d2) o (e2) e fissare quest'ultimo sul recipiente (F).
Le lame non girano facilmente.	Gli alimenti sono troppo grossi o troppo duri	Ridurre le dimensioni o la quantità degli ingredienti. Aggiungere liquido.
Non è possibile fissare il supporto delle lame alla guarnizione (c1+c2) sul vaso frullatore (c3)	La guarnizione (c2) non è posizionata correttamente.	Riposizionare la guarnizione: le 3 scanalature devono essere ben visibili, come indicato nella figura 1.

L'apparecchio continua a non funzionare?

Rivolgetevi a un centro assistenza autorizzato (vedere l'elenco nel libretto).
È possibile personalizzare l'apparecchio e procurarsi presso il proprio rivenditore di fiducia o presso

un centro assistenza autorizzato i seguenti accessori: accessorio tritaerbe (D), accessorio tritaspezie (E), vaso frullatore (C) supplementare.

ΠΕΡΙΓΡΑΦΗ ΤΗΣ ΣΥΣΚΕΥΗΣ

- A** Κεντρική μονάδα
B Διακόπτης επιλογής ταχύτητας
 Σύστημα μπλέντερ:
C - **c1** Σύστημα λεπίδων
 - **c2** Σύνδεσμος στεγανοποίησης
 - **c3** Διαβαθμισμένο μπολ
 μπλέντερ
 - **c4** Καπάκι
 - **c5** Πώμα δοσομέτρησης
- D** Μύλος αρωματικών βοτάνων
 (*εξάρτημα ανάλογα με το μοντέλο)
 - **d1** Σύνδεσμος στεγανοποίησης
 - **d2** Σύστημα λεπίδων αρωματικών
 βοτάνων
- E** Μύλος μπαχαρικών (*εξάρτημα
 ανάλογα με το μοντέλο)
 - **e1** Σύνδεσμος στεγανοποίησης
 - **e2** Σύστημα λεπίδων μπαχαρικών
- F** Μπολ μύλου αρωματικών βοτάνων
 και μύλου μπαχαρικών

Τα εξαρτήματα που παρέχονται μαζί με το μοντέλο που μόλις αγοράσατε απεικονίζονται στην ετικέτα που βρίσκεται στο επάνω μέρος της συσκευασίας.

ΠΡΟΣΟΧΗ: οι προφυλάξεις ασφαλείας αποτελούν μέρος της συσκευής. Διαβάστε τις προσεκτικά πριν χρησιμοποιήσετε τη νέα σας συσκευή για πρώτη φορά. Φυλάξτε τις σημειώσεις που θα μπορείτε να τις βρείτε εύκολα και να τις συμβουλευτείτε στο μέλλον.

ΣΥΣΤΗΜΑ ΑΣΦΑΛΕΙΑΣ

Δεν είναι δυνατή η λειτουργία της συσκευής εάν το μπολ (C) ή τα εξαρτήματα (D ή E) δεν είναι σωστά

τοποθετημένα και ασφαλισμένα πάνω στην κεντρική μονάδα (A).

ΠΡΙΝ ΑΠΟ ΤΗΝ ΠΡΩΤΗ ΧΡΗΣΗ

• Πριν από την πρώτη χρήση, πλύνετε όλα τα εξαρτήματα (C, D, E, F), εκτός από την κεντρική μονάδα (A), με ζεστό νερό και σαπουνάδα.

ΠΡΟΣΟΧΗ: Οι λεπίδες είναι εξαιρετικά αιχμηρές, να τις χειρίζεστε με προσοχή κατά τη χρήση ή τον καθαρισμό της συσκευής.

• Βεβαιωθείτε ότι έχετε αφαιρέσει όλα τα υλικά συσκευασίας πριν από τη λειτουργία της συσκευής.

• Σημαντική σημείωση: Γυρίστε τον διακόπτη επιλογής ταχύτητας (B) στο "0" προτού τοποθετήσετε το μπολ του μπλέντερ ή τα εξαρτήματα πάνω στην κεντρική μονάδα.

• Η συσκευή θα αρχίσει να λειτουργεί μόνο αφού τοποθετηθεί και ασφαλίσει το μπολ ή το εξάρτημα πάνω στην κεντρική μονάδα.

• **Μη θέτετε σε λειτουργία το μπλέντερ εάν το καπάκι δεν είναι τοποθετημένο στη θέση του.**

ΧΡΗΣΗ ΤΗΣ ΣΥΣΚΕΥΗΣ

• Βρέξτε τον σύνδεσμο (c2) και τοποθετήστε τον σωστά πάνω στο σύστημα λεπίδων (c1): οι 3 πτυχές του

συνδέσμου πρέπει να είναι ορατές μετά από την τοποθέτηση στη θέση του. Εάν τοποθετηθεί με διαφορετική κατεύθυνση,

δεν θα μπορείτε να ασφαλίσετε το σύστημα λεπίδων πάνω στο μπολ. (Εικ. 1)

- Τοποθετήστε το σύστημα (c1+c2) στον πυθμένα του μπολ (c3). Ασφαλίστε το περιστρέφοντας το σύστημα λεπίδων κατά ¼ στροφής αριστερόστροφα. (Εικ. 2)
- Τοποθετήστε τα υλικά μέσα στο συναρμολογημένο μπολ χωρίς να υπερβείτε τη μέγιστη υποδεικνυόμενη στάθμη:

* **1,25 λίτρα για πηχτά μείγματα**

* **1 λίτρο για ρευστά μείγματα**

- Ασφαλίστε το καπάκι (c4) πάνω στο μπολ και τοποθετήστε το πώμα δοσομέτρησης (c5) μέσα στη θήκη του, η οποία βρίσκεται πάνω στο καπάκι.

• Τοποθετήστε το συναρμολογημένο σύστημα μπολ του μπλέντερ (C) πάνω στην κεντρική μονάδα (A). Το κόκκινο λουκέτο  (ανοικτό) είναι ευθυγραμμισμένο με το βέλος της κεντρικής μονάδας. (Εικ. 3 - θέση 1)

- Κατόπιν, γυρίστε το μπολ του μπλέντερ (C) κατά ¼ στροφής έως ότου εμφανιστεί το πράσινο λουκέτο  (κλειστό). (Εικ. 3 - θέση 2)

2 θέσεις του μπολ είναι δυνατές: η λαβή στα δεξιά ή στα αριστερά από την κεντρική μονάδα.

• Τηρείτε τον μέγιστο χρόνο των 3

λεπτών κατά τη χρήση του μπλέντερ.

- Ο μύλος αρωματικών βοτάνων (D) σάς επιτρέπει να φιλοκόβετε σε λίγα δευτερόλεπτα συστατικά όπως π.χ. κρεμμύδια, σκόρδο, κρέας (κομμένο σε κομμάτια) και ξηρούς καρπούς, να τρίβετε φρυγανιές.

Μη χρησιμοποιείτε τον μύλο αρωματικών βοτάνων για ρευστά μείγματα (χυμούς φρούτων...).

- Ο μύλος μπαχαρικών (E) σάς επιτρέπει να αλέθετε σε λίγα δευτερόλεπτα διάφορα είδη μπαχαρικών: σπόρους κόλιανδρου, πιπέρι...

• Τα εξαρτήματα αυτά συνοδεύονται από ένα μπολ (F), το οποίο εμποδίζει την πρόσβαση στις λεπίδες κατά τη χρήση του.

1- Αναποδογυρίστε το μπολ (F) και προσθέστε τα συστατικά.

- 2- Τοποθετήστε τον σύνδεσμο στεγανοποίησης (d1) ή (e1) στη βάση του πάνω στο σύστημα λεπίδων (d2 ή e2). (Εικ. 4)

Τοποθετήστε το σύστημα λεπίδων πάνω στο μπολ ευθυγραμμίζοντας τα 2 βέλη  που βρίσκονται στο μπολ και το σύστημα λεπίδων. Ασφαλίστε το εξάρτημα περιστρέφοντας το σύστημα λεπίδων κατά ¼ στροφής αριστερόστροφα. (Εικ. 5)

Προσοχή: εάν το εξάρτημα δεν ασφαλίσει σωστά, υπάρχει κίνδυνος εμφάνισης διαρροών

- 3- Αναποδογυρίστε όλο το

συναρμολογούμενο σύστημα (D ή E) και τοποθετήστε το πάνω στην κεντρική μονάδα. Το κόκκινο λουκέτο  (ανοικτό) είναι ευθυγραμμισμένο με το βέλος της κεντρικής μονάδας. (Εικ. 6 - θέση 1)

- 4- Κατόπιν, γυρίστε το συναρμολογούμενο σύστημα (D ή E) κατά ¼ στροφής έως ότου εμφανιστεί το πράσινο λουκέτο  (κλειστό). (Εικ. 6 - θέση 2)

- 5- Συνδέστε τη συσκευή στο ρεύμα και περιστρέψτε τον διακόπτη επιλογής ταχύτητας (B) στην επιθυμητή θέση ή γυρίστε τον διακεκομμένα μερικές φορές στη θέση «pulse». Να κρατάτε το μπολ (F) κατά τη λειτουργία.

Για τη διακοπή λειτουργίας της συσκευής, γυρίστε πάλι στον διακόπτη επιλογής ταχύτητας (B) στη θέση "0".

- 6- Απασφαλίστε το εξάρτημα περιστρέφοντας το κατά ¼ στροφής αριστερόστροφα έως ότου εμφανιστεί το κόκκινο λουκέτο  (ανοικτό). Αφαιρέστε το συναρμολογούμενο εξάρτημα (D, E) από την κεντρική μονάδα.

Αναποδογυρίστε το πάνω στην επιφάνεια εργασίας προτού απασφαλίσετε το σύστημα λεπίδων (d2, e2) του μπολ (F) ακολουθώντας την ανάποδη διαδικασία από αυτήν της τοποθέτησης. Μπορείτε τώρα να αφαιρέσετε το μείγμα από το μπολ.

* Το χρώμα του μπολ ενδέχεται να μεταβληθεί μετά από την πολτοποίηση συγκεκριμένων πολύ σκληρών συστατικών: (μοσχοκάρφια, κανέλα ...)

Συστατικά	Ποσότητες (Μέγ.)	Χρόνος λειτουργίας	Εξάρτημα
Βερικόκα	40 γρ.	3 δευτ. / ταχύτητα 2	D
Τριμμένη φρυγανιά	1 φρυγανιά	10 δευτ. σε λειτουργία διακεκομμένης κίνησης	D
Κρεμμύδια	60 γρ.	6 δευτ. / ταχύτητα 1	D
Αμύγδαλα/φουντούκια αποφλοιωμένα	60 γρ.	30 δευτ. σε λειτουργία διακεκομμένης κίνησης	D
Μαϊντανός/φρέσκος κόλιανδρος	10 γρ.	με διακεκομμένες κινήσεις	D
Σπόροι κόλιανδρου	40 γρ.	30 δευτ. / ταχύτητα 2	E

ΚΑΘΑΡΙΣΜΟΣ ΤΗΣ ΣΥΣΚΕΥΗΣ

- Αποσυνδέστε τη συσκευή από το ρεύμα και αφαιρέστε τα εξαρτήματα.
- Οι λεπίδες του μπολ μπλέντερ και των εξαρτημάτων είναι αιχμηρές, να τις χειρίζεστε με προσοχή.
- Αφαιρέστε το μπολ και ξεπλύνετε με νερό βρύσης, το ίδιο και το καπάκι του.
- Για τον καθαρισμό της κεντρικής μονάδας (A), χρησιμοποιήστε ένα βρεγμένο πανί. Σκουπίστε την καλά.
- Μη βυθίζετε ποτέ την κεντρική μονάδα (A) σε νερό βρύσης.
- Για διευκόλυνση του καθαρισμού, μην παραλείψετε να πλύνετε τα αφαιρούμενα εξαρτήματα με ζεστό νερό και σαπουνάδα αμέσως μετά από τη χρήση.
- Για διευκόλυνση του καθαρισμού του μπολ του μπλέντερ (C), απασφαλίστε το σύστημα λεπίδων (c1) περιστρέφοντάς το κατά ¼ στροφής αριστερόστροφα. Αφαιρέστε τον σύνδεσμο στεγανοποίησης (c2) και καθαρίστε τον με νερό βρύσης ή στο πλυντήριο πιάτων.
- ΕΚΔΟΣΗ ΜΕ ΓΥΑΛΙΝΟ ΔΟΧΕΙΟ (ανάλογα με το μοντέλο): Το γυάλινο δοχείο (C) πλένεται στο πλυντήριο πιάτων στο επάνω καλάθι στο πρόγραμμα «ECO» ή «ΛΙΓΟ ΒΡΩΜΙΚΑ». Τα εξαρτήματα (D, E) δεν πρέπει να πλένονται στο πλυντήριο πιάτων.
- ΕΚΔΟΣΗ ΜΕ ΠΛΑΣΤΙΚΟ ΔΟΧΕΙΟ (ανάλογα με το μοντέλο): Το πλαστικό δοχείο (C) και τα εξαρτήματα (D, E) δεν πρέπει να πλένονται στο πλυντήριο πιάτων.

ΤΙ ΝΑ ΚΑΝΕΤΕ ΕΑΝ Η ΣΥΣΚΕΥΗ ΔΕΝ ΛΕΙΤΟΥΡΓΕΙ

ΠΡΟΒΛΗΜΑΤΑ	ΑΙΤΙΕΣ	ΛΥΣΕΙΣ
Η συσκευή δεν λειτουργεί	Δεν έχει συνδεθεί το καλώδιο στην πρίζα	Συνδέστε τη συσκευή σε πρίζα με ίδιας τάσης
	Το μπολ ή το εξάρτημα δεν έχει τοποθετηθεί ή ασφαλίσει σωστά πάνω στην κεντρική μονάδα	Βεβαιωθείτε ότι το μπολ ή το εξάρτημα έχει τοποθετηθεί και ασφαλίσει σωστά πάνω στην κεντρική μονάδα σύμφωνα με την αντίστοιχη εικόνα στο εγχειρίδιο
Υπερβολικοί κραδασμοί	Η συσκευή δεν έχει τοποθετηθεί επάνω σε επίπεδη επιφάνεια	Τοποθετήστε τη συσκευή επάνω σε μια επίπεδη επιφάνεια
	Η ποσότητα των συστατικών είναι υπερβολικά μεγάλη	Μειώστε την ποσότητα συστατικών προς επεξεργασία
Διαρροή από το καπάκι	Η ποσότητα των συστατικών είναι υπερβολικά μεγάλη	Μειώστε την ποσότητα συστατικών προς επεξεργασία
	Το καπάκι δεν είναι σωστά τοποθετημένο	Ασφαλίστε σωστά το καπάκι πάνω στο μπολ του μπλέντερ
Διαρροή από το κάτω μέρος του μπολ μπλέντερ	Ο σύνδεσμος (c2) του μπολ μπλέντερ δεν έχει τοποθετηθεί σωστά ή λείπει	Τοποθετήστε εκ νέου τον σύνδεσμο και ασφαλίστε σωστά τη βάση λεπίδων
Διαρροή από το κάτω μέρος των εξαρτημάτων	Ο σύνδεσμος που βρίσκεται πάνω στο σύστημα λεπίδων (d2) ή (e2) δεν έχει ασφαλίσει σωστά ή λείπει	Τοποθετήστε εκ νέου τον σύνδεσμο πάνω στο σύστημα λεπίδων (d2) ή (e2) και ασφαλίστε τον σωστά πάνω στο καπάκι (F)
Η λεπίδα γυρνά με δυσκολία	Τα κομμάτια τροφών είναι υπερβολικά μεγάλα ή σκληρά	Μειώστε το μέγεθος ή την ποσότητα των τροφίμων προς επεξεργασία Προσθέστε υγρό
Δεν είναι δυνατή η ασφάλιση του συστήματος λεπίδων με τον σύνδεσμο (c1+c2) πάνω στο μπολ (c3)	Ο σύνδεσμος (c2) δεν είναι σωστά τοποθετημένος	Τοποθετήστε εκ νέου τον σύνδεσμο με τις 3 πτυχές του να είναι ορατές σύμφωνα με την Εικ. 1

Το μπλέντερ σας εξακολουθεί να μη λειτουργεί;

Απευθυνθείτε σε ένα εξουσιοδοτημένο κέντρο σέρβις (δείτε τη λίστα στο βιβλιαράκι σέρβις).
Μπορείτε να εξατομικεύσετε το μπλέντερ σας προμηθευόμενοι τα παρακάτω

εξάρτηματα από ένα κατάστημα λιανικής ή ένα εξουσιοδοτημένο κέντρο σέρβις;
Εξάρτημα Μύλου αρωματικών βοτάνων (D), εξάρτημα Μύλου μπαχαρικών (E) ή ένα πρόσθετο μπολ του μπλέντερ (C).

BESCHRIJVING VAN HET APPARAAT

- | | |
|---|--|
| A Motorblok | - d1 Pakking |
| B Snelheidskeuzeschakelaar | - d2 Kruidenhakmes |
| C Blendereenheid: | |
| - c1 Meseenheid | E Specerijenmes (*accessoire afhankelijk van het model) |
| - c2 Pakking | - e1 Pakking |
| - c3 Mengbeker met maatverdeling | - e2 Specerijenmeseenheid |
| - c4 Deksel | F Kom van kruiden- en specerijenmaler |
| - c5 Doseerdop | |
| D Kruidenmaler (*accessoire afhankelijk van het model) | |

De bijgeleverde accessoires van het zojuist door u aangekochte model worden op het etiket boven op de verpakking voorgesteld.

OPGELET: De veiligheidsvoorschriften worden bij het apparaat geleverd. Lees deze voorschriften aandachtig door voordat u uw apparaat voor het eerst gebruikt. Bewaar deze op een veilige plek, zodat u ze later als referentie kunt gebruiken.

VEILIGHEIDSVERGRENDELING

Het apparaat werkt alleen als de mengbeker (C) of de accessoires (D of E) op de juiste wijze op het

motorblok (A) zijn geplaatst en vergrendeld.

VOOR HET EERSTE GEBRUIK

- Reinig alle accessoires (C, D, E, F), behalve het motorblok (A), in een warm sopje voordat u het apparaat voor het eerst gebruikt.

OPGELET: De messen zijn vlijmscherp; hanteer ze voorzichtig wanneer u het apparaat gebruikt of reinigt.

- Zorg ervoor dat al het verpakkingsmateriaal is verwijderd voordat u het apparaat gebruikt.
- Belangrijke opmerking: Zet de

snelheidskeuzeschakelaar (B) op "0" voordat u de mengbeker of accessoires op het motorblok plaatst.

- Het apparaat kan pas worden gestart wanneer de mengbeker of het accessoire op de juiste wijze op de romp van het apparaat is geplaatst en vergrendeld.
- **Gebruik de blender niet zonder deksel.**

WERKEN MET HET APPARAAT

- Bevochtig de pakking (c2) en plaats ze op de juiste wijze op de meseenheid (c1): na het plaatsen

van de pakking moeten de 3 plooiën zichtbaar zijn. Als de pakking in de andere richting is geplaatst, zal

de meseenheid niet op de mengbeker kunnen worden vergrendeld. (Fig. 1)

- Plaats het geheel (c1+c2) op de voet van de mengbeker (c3). Vergrendel het door de meseenheid een kwartslag tegen de wijzers van de klok in te draaien. (Fig. 2)
- Doe de ingrediënten in de mengbeker zonder het aangegeven maximumniveau te overschrijden:
*** 1,25 l voor dikke mengsels**
*** 1 l voor vloeibare bereidingen**
- Vergrendel het deksel (c4) op de mengbeker. Plaats de doseerdop (c5) in de uitsparing op het deksel.
- Plaats de mengbeker (C) op het motorblok (A). Het rode slotje (open)  moet op één lijn staan met de gleuf in het motorblok. (Fig. 3 - stand 1)
- Draai de mengbeker (C) vervolgens een kwartslag tot het groene slotje (gesloten)  verschijnt. (Fig. 3 - stand 2)

De mengbeker kan in 2 standen worden geplaatst: met de handgreep rechts of links van het motorblok.

- Gebruik de blender niet langer dan de maximale gebruikstijd (3 minuten).
- Met de kruidenmaler (D) kunt u ingrediënten als uien, knoflook, vlees (in stukken gesneden) en droge vruchten in enkele seconden fijnhakken en beschuiten verkruiden.

Gebruik de kruidenmaler niet voor vloeibare bereidingen (vruchtensappen enzovoort)

- Met de specerijenmaler (E) kunt u in enkele seconden specerijen fijnmalen: korianderzaadjes, peper enzovoort.
 - Deze accessoires zijn voorzien van een kom (F), die toegang tot de messen voorkomt tijdens het gebruik.
- 1- Draai de kom (F) en doe er de ingrediënten in.

- 2- Plaats de pakking (d1) of (e1) in de uitsparing op de meseenheid (d2 of e2). (Fig. 4)

Plaats de meseenheid op de kom door de merktekens  op de kom en de meseenheid op één lijn te brengen. Vergrendel het accessoire door de meseenheid een kwartslag tegen de wijzers van de klok in te draaien. (Fig. 5) Opgelet: een slechte vergrendeling van het accessoire kan lekken veroorzaken

- 3- Draai het gemonteerde geheel (D of E) en plaats het op het motorblok. Het rode slotje (open)  moet op één lijn staan met de gleuf in het motorblok. (Fig. 6 - stand 1)
- 4- Draai het gemonteerde geheel (D of E) vervolgens een kwartslag tot het groene slotje (gesloten)  verschijnt. (Fig. 6 - stand 2)
- 5- Sluit het apparaat aan op het stopcontact en zet de snelheidskeuzeschakelaar (B) in de gewenste stand of geef enkele pulsen. Houd de kom (F) vast terwijl het apparaat in werking is. Zet de snelheidskeuzeschakelaar (B) weer op "0" om het apparaat te stoppen.
- 6- Ontgrendel het accessoire door het een kwartslag tegen de wijzers van de klok in te draaien tot het rode slotje (open)  verschijnt. Verwijder het gemonteerde accessoire (D, E) van het motorblok.

Draai het om op het werkvlak voordat u de meseenheid (d2, e2) van de kom (F) ontgrendelt in de tegengestelde volgorde van de montage. Vervolgens kunt u de bereiding uit de kom halen.

* De kleur van de kom kan veranderen na het mengen van zeer harde ingrediënten: (kruidnagel, kaneel enzovoort).

Ingrediënten	Hoeveelheid (max.)	Werkingsduur	Accessoire
Aabrikozen	40 g	3 sec. / snelheid 2	D
Kruimels	1 beschuit	10 sec. pulsen	D
Uien	60 g	6 sec. / snelheid 1	D
Ongepelde amandelen / hazelnoten	60 g	30 sec. pulsen	D
Peterselle / verse koriander	10 g	Pulsen	D
Korianderzaadjes	40 g	30 sec. / snelheid 2	E

REINIGEN VAN UW APPARAAT

- Trek de stekker van het apparaat uit het stopcontact en verwijder de accessoires
- Hanteer ze voorzichtig: de messen van de mengbeker en de accessoires zijn vlijmscherp.
- Verwijder de mengbeker en spoel deze samen met het deksel af onder de kraan.
- Reinig het motorblok (A) met een vochtige doek. Daarna zorgvuldig afdrogen.
- Houd het motorblok (A) nooit onder water.
- Om het reinigen te vergemakkelijken, wast u de verwijderbare onderdelen in een warm sopje onmiddellijk na gebruik.
- U kunt de mengbeker (C) gemakkelijk reinigen door de meseenheid (c1) een kwartslag tegen de wijzers van de klok in te draaien. Verwijder de pakking (c2) en reinig deze onder de kraan of in de vaatwasser.
- **MODEL MET MENGBEKER UIT GLAS** (afhankelijk van het model): De glazen mengbeker (C) kan worden gereinigd in de bovenste korf van de vaatwasser met het programma "ECO" of "LICHT BEVUID". De accessoires (D, E) zijn niet vaatwasserbestendig.
- **MODEL MET MENGBEKER UIT PLASTIC** (afhankelijk van het model): De plastic mengbeker (C) en de accessoires (D, E) zijn niet vaatwasserbestendig.

WAT TE DOEN ALS UW APPARAAT NIET WERKT?

PROBLEMEN	OORZAKEN	OPLOSSINGEN
Het apparaat werkt niet.	De stekker zit niet in het stopcontact.	Sluit het apparaat aan op een stopcontact met hetzelfde voltage.
	De mengbeker of het accessoire is niet juist op het motorblok geplaatst of vergrendeld.	Controleer of de mengbeker of accessoires juist op het motorblok zijn geplaatst en vergrendeld zoals getoond in de figuur in de handleiding.
Overmatige trillingen.	Het apparaat is niet op een vlakke ondergrond geplaatst.	Plaats het apparaat op een vlakke ondergrond.
	Het volume van de ingrediënten is te groot.	Verminder de hoeveelheid verwerkte ingrediënten.
Lekkage langs het deksel.	Het volume van de ingrediënten is te groot.	Verminder de hoeveelheid verwerkte ingrediënten.
	Het deksel is niet goed geplaatst.	Vergrendel het deksel goed met de mengbeker.
Lekkage aan de onderkant van de mengbeker.	De pakking van de mengbeker (c2) is niet goed geplaatst of afwezig.	Plaats de pakking opnieuw en vergrendel de meshouder zoals het hoort.
Lekkage aan de onderkant van de accessoires.	De pakking van de meseenheid (d2) of (e2) is niet goed vergrendeld of afwezig.	Plaats de pakking opnieuw op de meseenheid (d2) of (e2) en vergrendel ze goed met het deksel (F)
Het mes draait niet makkelijk.	De stukken voedsel zijn te groot of te hard.	Maak de stukken kleiner of verminder de hoeveelheid verwerkte ingrediënten. Voeg vloeistof toe.
De meseenheid kan niet worden vergrendeld met de pakking (c1+c2) op de mengbeker (c3).	De pakking (c2) is niet goed geplaatst.	Plaats de pakking opnieuw en zorg ervoor dat de 3 plooiën zichtbaar zijn zoals getoond in Fig. 1.

Werkt uw blender nog steeds niet?

Neem contact op met een erkend servicecentrum (zie de lijst in het serviceboekje).
U kunt uw blender aanpassen en de volgende accessoires kopen in uw gewone winkel of bij een erkend

servicecentrum: Kruidenmaler (D), specerijenmaler (E) of een extra mengbeker (C).

BESCHREIBUNG DES GERÄTES

- A** Motorblock
- B** Geschwindigkeitsregler
- C** Mixeinheit:
 - **c1** Messerblock
 - **c2** Dichtung
 - **c3** Mixaufsatz mit Messskala
 - **c4** Deckel
 - **c5** Dosierverschluss
- D** Kräutermühle (*Zubehör je nach Modell)
 - **d1** Dichtung
 - **d2** Kräuter-Messerblock
- E** Gewürzmühle (*Zubehör je nach Modell)
 - **e1** Dichtung
 - **e2** Gewürz-Messerblock
- F** Kräuter- und Gewürz-Kunststoffbehälter

Die zu dem von Ihnen erworbenen Modell gehörigen Zubehörteile sind auf dem Etikett auf der Oberseite der Verpackung angegeben.

ACHTUNG: Die Sicherheitshinweise sind Teil des Gerätes. Bitte lesen Sie diese vor der Inbetriebnahme des Gerätes aufmerksam durch. Bewahren Sie sie sorgfältig auf, damit Sie sie bei Bedarf schnell zur Hand nehmen können.

SICHERHEITSVERRIEGELUNG

Das Gerät funktioniert nicht, solange der Mixaufsatz (**C**) oder die Zubehörteile (**D** oder **E**) nicht richtig

auf dem Motorblock (**A**) angeordnet und verriegelt sind.

INBETRIEBNAHME

- Reinigen Sie vor dem ersten Gebrauch alle Zubehörteile (**C, D, E, F**) mit heißem Seifenwasser, mit Ausnahme des Motorblocks (**A**).
- ACHTUNG: Die Messerklingen sind extrem scharf; gehen Sie beim Gebrauch und bei der Reinigung des Gerätes sehr vorsichtig damit um.**
- Stellen Sie sicher, dass vor Inbetriebnahme des Gerätes die gesamte Verpackung entfernt wurde.

- Wichtige Bemerkung: Stellen Sie den Geschwindigkeitsregler (**B**) auf „0“, bevor Sie den Mixaufsatz oder die Zubehörteile auf dem Motorblock anordnen.
- Das Gerät kann nur dann in Betrieb gesetzt werden, wenn der Mixaufsatz oder die Zubehörteile richtig auf dem Gehäuse aufgesetzt und verriegelt wurden.
- **Schalten Sie den Mixer nicht ohne aufgesetzten Deckel ein.**

GEBRAUCH

- Befeuchten Sie die Dichtung (**c2**) und setzen Sie sie richtig in den Messerblock (**c1**) ein: Die 3

Dichtlippen müssen nach Einsetzen der Dichtung sichtbar sein. Wird die Dichtung umgekehrt eingesetzt,



können Messerblock und Mixaufsatz nicht miteinander verriegelt werden. (Abb. 1)

- Setzen Sie das Ganze (**c1+c2**) auf den Boden des Mixaufsatzes (**c3**) auf. Verriegeln Sie die Einheit, indem Sie den Messerblock eine Vierteldrehung gegen den Uhrzeigersinn drehen. (Abb.2)

- Geben Sie die Zutaten in den zusammengesetzten Mixaufsatz, ohne dabei den maximalen Füllstand zu überschreiten:

*** 1,25l für dickflüssige Mischungen**

*** 1l für flüssige Zubereitungen**

- Verriegeln Sie den Deckel (**c4**) auf dem Mixaufsatz. Setzen Sie den Dosierverschluss (**c5**) in die auf dem Deckel vorgesehene Aussparung.
- Setzen Sie den Mixaufsatz (**C**) auf den Motorblock (**A**) auf. Das rote Vorhängeschloss (offen)  wird in der Aussparung des Motorblocks angezeigt. (Abb.3 - Position 1)
- Drehen Sie dann den Mixaufsatz (**C**) um eine Vierteldrehung bis das grüne Vorhängeschloss (geschlossen)  erscheint. (Abb.3 - Position 2)

2 Mixaufsatz-Positionen sind möglich: Haltegriff rechts oder links vom Motorblock.

- Halten Sie die maximale Betriebszeit des Mixers von 3 Minuten ein.
- Mit der Kräutermühle (**D**) können Sie in wenigen Sekunden Zutaten, wie etwa Zwiebel, Knoblauch, Fleisch (in Stücke geschnitten) oder Trockenobst klein hacken, Paniermehl (Zwieback).

Die Kräutermühle darf nicht für flüssige Zubereitungen verwendet werden (Fruchtsäfte, ...).

- Mit der Gewürzmühle (**E**) können Sie in wenigen Sekunden verschiedenste Gewürze mahlen: Korianderkörner, Pfeffer...
- Diese Zubehörteile haben einen Kunststoffbehälter (**F**), der die Messer während des Betriebs abschirmt.



1- Drehen Sie den Kunststoffbehälter (**F**)

um und geben Sie die Zutaten hinein.

- 2- Setzen Sie die Dichtung (**d1**) oder (**e1**) in die Aussparung auf dem Messerblock (**d2** oder **e2**) ein. (Abb.4)
- 3- Setzen Sie den Messerblock auf den Kunststoffbehälter auf und richten Sie dabei die 2 Marken  auf Kunststoffbehälter und Messerblock gegenüberliegend aus. Verriegeln Sie das Zubehör, indem Sie den Messerblock um eine Vierteldrehung gegen den Uhrzeigersinn drehen. (Abb. 5)

Achtung! Bei schlecht verriegeltem Zubehör kann der Inhalt

möglicherweise austreten

- 4- Drehen Sie das verriegelte Zubehör (**D** oder **E**) um und setzen Sie es auf den Motorblock auf. Das rote Vorhängeschloss (offen)  wird in der Aussparung des Motorblocks angezeigt. (Abb.6 - Position 1)
- 5- Drehen Sie dann das verriegelte Zubehör (**D** oder **E**) um eine Vierteldrehung bis das grüne Vorhängeschloss (geschlossen)  erscheint. (Abb.6 - Position 2)
- 6- Schließen Sie das Gerät an die Steckdose an und drehen Sie den Geschwindigkeitsregler (**B**) auf die gewünschte Position oder stellen Sie ihn mehrmals auf die Position „PULSE“, um mehrere Impulse zu geben. Halten Sie den Aufsatz (**F**) während des Betriebs.
- 7- Zum Ausschalten des Gerätes stellen Sie den Geschwindigkeitsregler (**B**) auf die Position „0“.
- 8- Entriegeln Sie das Zubehör, indem Sie es eine Vierteldrehung gegen den Uhrzeigersinn drehen, bis das rote Vorhängeschloss (offen) erscheint. Nehmen Sie das verriegelte Zubehör (**D, E**) vom Motorblock ab.
- 9- Drehen Sie es auf der Arbeitsfläche wieder um, bevor Sie den Messerblock (**d2, e2**) vom Kunststoffbehälter (**F**) abschrauben, indem Sie ihn in die entgegengesetzte Richtung wie beim

Verriegeln drehen.
10- Sie können die Zubereitung nun aus dem Kunststoffbehälter herausnehmen.

* Die Farbe des Kunststoffbehälters kann sich nach dem Mixen bestimmter, sehr harter Zutaten verändern: (Gewürznelken, Zimt ...)

Zutaten	max. Menge	Dauer	Zubehör
Aprikosen	40g	3 s / Stufe 2	D
Paniermehl	1 Zwieback	10 s im Pulse-Betrieb	D
Zwiebel	60g	6 s / Stufe 1	D
Mandeln /Haselnüsse geschält	60g	30 s im Pulse-Betrieb	D
Petersilie/frischer Koriander	10g	Pulse-Betrieb	D
Korianderkörner	40g	30 s / Stufe 2	E

REINIGUNG

- Ziehen Sie den Stecker aus der Steckdose und entfernen Sie die Zubehörteile.
- Gehen Sie vorsichtig damit um, die Messer des Mixaufsatzes und der Zubehörteile sind sehr scharf.
- Nehmen Sie den Mixaufsatz ab und spülen Sie ihn mitsamt dem Deckel mit fließendem Wasser aus.
- Reinigen Sie den Motorblock **(A)** mit einem feuchten Tuch. Trocknen Sie ihn sorgfältig ab.
- Halten Sie den Motorblock **(A)** niemals unter fließendes Wasser.
- Es erleichtert die Reinigung, wenn Sie die abnehmbaren Teile gleich nach ihrer Benutzung mit heißem Seifenwasser abspülen.
- Zur einfacheren Reinigung des Mixaufsatzes **(C)** entriegeln Sie den Messerblock **(c1)**, indem Sie ihn eine Vierteldrehung gegen den Uhrzeigersinn drehen. Nehmen Sie die Dichtung **(c2)** ab und reinigen

Sie sie unter fließendem Wasser oder in der Spülmaschine.

- AUFSATZ AUS GLAS (je nach Modell): Der Glasaufsatz **(C)** kann im oberen Geschirrkorb der Spülmaschine im „ECO“-Modus oder im Programm für leicht verschmutztes Geschirr gereinigt werden. Die Zubehörteile **(D,E)** sind nicht spülmaschinengeeignet.
- AUFSATZ AUS KUNSTSTOFF (je nach Modell): Der Aufsatz aus Kunststoff **(C)** und die Zubehörteile **(D,E)** sind nicht spülmaschinengeeignet.

WAS TUN, WENN IHR GERÄT NICHT FUNKTIONIERT?

PROBLEME	URSACHEN	LÖSUNGEN
Das Gerät funktioniert nicht.	Der Netzstecker ist nicht angeschlossen.	Schließen Sie das Gerät an eine Steckdose mit der richtigen Voltzahl an.
	Der Mixaufsatz oder das Zubehör wurde nicht korrekt auf den Motorblock aufgesetzt oder verriegelt.	Kontrollieren Sie Position und Verriegelung des Mixaufsatzes oder der Zubehörteile auf dem Motorblock gemäß Abb.
Extrem starke Vibrationen	Das Gerät steht nicht auf einer ebenen Fläche.	Stellen Sie das Gerät auf eine ebene Fläche.
	Eine zu große Menge an Zutaten.	Verringern Sie die Menge der verarbeiteten Zutaten.
Der Deckel leckt.	Eine zu große Menge an Zutaten.	Verringern Sie die Menge der verarbeiteten Zutaten.
	Der Deckel ist nicht richtig aufgesetzt	Verriegeln Sie den Deckel ordnungsgemäß am Mixaufsatz.
Der Boden des Mixaufsatzes leckt.	Die Dichtung (c2) des Mixaufsatzes ist falsch eingesetzt oder fehlt.	Setzen Sie die Dichtung neu ein und verriegeln Sie den Messerblock ordnungsgemäß.
Der Boden des Zubehörs leckt.	Die Dichtung auf dem Messerblock (d2) oder (e2) ist falsch eingesetzt oder fehlt.	Setzen Sie die Dichtung auf dem Messerblock (d2) oder (e2) neu ein und verriegeln Sie ihn ordnungsgemäß am Deckel (F).
Das Messer dreht sich schwerfällig.	Zu große oder harte Stücke	Verringern Sie die Größe oder Menge der verarbeiteten Zutaten. Flüssigkeit hinzufügen.
Unmöglich, den Messerblock mit Dichtung (c1+c2) am Mixaufsatz (c3) zu verriegeln.	Die Dichtung (c2) ist falsch eingesetzt.	Dichtung neu einsetzen, so dass die 3 Lippen sichtbar sind gemäß Abb. 1.

Ihr Mixer funktioniert immer noch nicht?

Wenden Sie sich an eine autorisierte Kundendienstwerkstatt (siehe Liste im Serviceheft).

Dieses Gerät kann auf Ihre persönlichen Anforderungen abgestimmt werden. Bei Ihrem

Fachhändler und in den autorisierten Kundendienstwerkstätten sind folgende Zubehörteile erhältlich: Kräutermühle (**D**), Gewürzmühle (**E**) oder zusätzlicher Mixaufsatz (**C**).

DESCRIPTION OF THE APPLIANCE

- A** Motor unit
- B** Speed selector
- C** Blender unit:
 - **c1** Blade unit
 - **c2** Gasket
 - **c3** Graduated blender jug
 - **c4** Lid
 - **c5** Measuring cup
- D** Herb chopper
 - (*accessory depending on model)
 - **d1** Gasket
 - **d2** Herb chopper blade unit
- E** Spice grinder
 - (*accessory depending on model)
 - **e1** Gasket
 - **e2** Spice blade unit
- F** Herb chopper and Spice grinder bowl

The accessories contained in the model you have bought are represented on the label on the top of the packaging.

CAUTION: the safety precautions are part of the appliance. Read them carefully before using your new appliance for the first time. Keep them in a place where you can find and refer to them later on.

SAFETY LOCKING

The appliance can run only when the jug (**C**) or accessories (**D** or **E**) are

correctly positioned and locked on the motor unit (**A**).



USING FOR THE FIRST TIME

- Before using your appliance for the first time, clean all the accessories (**C, D, E, F**) in warm soapy water, except for the motor unit (**A**).
CAUTION: The blades are extremely sharp; handle them with caution when using or cleaning the appliance.
- Make sure all the packaging has been removed before operating the appliance.
- Important note: Turn the speed selector (**B**) to "0" before placing the blender jug or accessories on the motor unit.
- The appliance starts only if the jug or accessory is correctly positioned and locked on its body.
- **Do not operate the blender if the lid is not in place.**

USING YOUR APPLIANCE

- Moisten the gasket (**c2**) and position it correctly on the blade unit (**c1**): the 3 folds of the gasket must be visible once it is in place. If it is positioned in the other direction, you will not be able to lock the blade unit on the jug. (Fig. 1).
- Place the assembly (**c1+c2**) on the



base of the jug **(c3)**. Lock it by rotating the blade unit through a quarter turn in the anticlockwise direction. (Fig. 2).

- Introduce the ingredients into the assembled jug without exceeding the maximum level indicated:
 - * **1.25L for thick mixtures**
 - * **1L for liquid preparations.**
- Lock the lid **(c4)** on the jug. Place the measuring cup **(c5)** in its recess on the lid.
- Place the blender jug assembly **(C)** on the motor unit **(A)**. The red lock (open)  is aligned in the slot on the motor unit. (Fig. 3 - position 1)
- Then rotate the blender jug **(C)** through a quarter turn until the green lock (closed)  appears. (Fig. 3 - position 2).
2 jug positions are possible: handle on the right or left of the motor unit.
- Do not use the blender for more than three minutes at a time.
- With the herb chopper **(D)** you can chop ingredients like onions, garlic, meat (cut into pieces) and dry fruits in a few seconds, make crumbs (rusk).
Do not use the herb chopper for liquid preparations (fruit juices, etc.)
- With the spice grinder **(E)** you can grind spices in a few seconds: coriander seeds, pepper, etc.
- These accessories are equipped with a bowl **(F)** that prevents access to the blades during use.

1- Rotate the bowl **(F)** and pour the ingredients.

2- Position the gasket **(d1)** or **(e1)** in its recess on the blade unit **(d2** or **e2)**. (Fig. 4). Position the blade unit on the bowl aligning both the marks on the bowl and the blade unit. Lock the accessory by rotating the blade unit through a quarter turn in the anticlockwise direction. (Fig. 5).

Caution: leaks can occur if the accessory is not locked correctly.

- 3-** Rotate the assembled assembly **(D** or **E)** and position it on the motor unit. The red lock (open)  is aligned in the slot on the motor unit. (Fig 6 - position 1)
- 4-** Then rotate the assembled accessory **(D** or **E)** through a quarter turn clockwise until the green lock (closed)  appears. (Fig. 6 - position 2).
- 5-** Plug in the appliance and turn the speed selector **(B)** to the desired position or apply a few pulses. Hold the bowl **(F)** when the appliance is running. To stop the appliance, turn the speed selector **(B)** back to position "0".
- 6-** Unlock the accessory by rotating it through a quarter turn in the anticlockwise direction, until the red lock (open)  appears. Remove the assembled accessory **(D, E)** from the motor unit. Turn it over on the worktop before unlocking the blade unit **(d2, e2)** from the bowl **(F)** in the reverse order of the assembly. The blades are very sharp: handle them with caution to avoid injury. You can then collect the preparation in the bowl.

* The colour of the bowl may change after blending certain very hard ingredients: (cloves, cinnamon, etc.).

Ingredients	Quantities (max.)	Operating time	Accessory
Apricots / figs	40 g	3 s / speed 2	D
Crumbs	1 rusk	10 seconds per pulse	D
Onions	60 g	6 sec / speed 1	D
Shelled almonds / hazelnuts	60 g	30 seconds per pulse	D
Parsley / fresh coriander	10 g	In pulses	D
Coriander seeds	40 g	30 sec / speed 2	E

CLEANING YOUR APPLIANCE

- Unplug the appliance and remove the accessories
- Handle them with caution: the blades on the blender jug and accessories are sharp.
- Remove the jug and rinse it and its lid under running water.
- To clean the motor unit **(A)**, use a moist cloth. Dry it carefully.
- Never immerse the motor unit **(A)** in running water.
- For easy cleaning, be sure to wash the removable parts in water and a little washing-up liquid immediately after use.
- To clean the blender jug **(C)** easily, unlock the blade unit **(c1)** by rotating it through a quarter turn in the anticlockwise direction. Remove the gasket **(c2)** and clean them under running water or in the dishwasher.
- **GLASS BOWL VERSION** (depending on model):
The glass bowl **(C)** can be cleaned in the dishwasher on the upper rack - use the 'ECO' or 'LOW SALT' programme. The accessories **(D, E)** cannot be cleaned in the dishwasher.
- **PLASTIC BOWL VERSION** (depending on model):
The plastic bowl **(C)** and the accessories **(D, E)** cannot be cleaned in the dishwasher.

WHAT TO DO IF YOUR APPLIANCE DOES NOT WORK ?

Problems	Causes	Solutions
Product does not work.	The plug is not fitted correctly into the socket .	Plug the appliance into a socket and switch on.
	The jug or accessory is not correctly positioned or locked on the motor unit.	Check that the jug or accessories are correctly positioned and locked onto the motor unit as shown in the figure in the manual.
Excessive vibrations.	The product is not placed on a flat, stable, heat-resistant surface.	Place the product on a flat surface.
	Volume of ingredients is too high.	Reduce the quantity of ingredients processed.
Leak from the lid.	Volume of ingredients is too high.	Reduce the quantity of ingredients processed.
	The lid is not correctly positioned.	Lock the lid correctly on the blender jug.
Leak from the base of the blender jug.	The blender jug gasket (c2) is not positioned correctly or is missing.	Reposition the gasket and lock the blade holder correctly.
Leak from the base of the accessories.	The gasket on the blade unit (d2) or (e2) is not positioned correctly or is missing.	Reposition the gasket on the blade unit (d2) or (e2) and lock it correctly onto the bowl (F) .
The blade does not turn easily.	Pieces of food too large or too hard.	Reduce the size or quantity of ingredients processed. Add liquid
Impossible to lock the blade unit with the gasket (c1+c2) on the jug (c3) .	The gasket (c2) is not positioned correctly.	Reposition the gasket, the 3 folds should be visible as shown in Fig. 1.

Your blender still does not work?

Contact an approved service centre (see list in service booklet).

You can customise your blender and obtain the following accessories from your usual dealer or from an approved

service centre: Herb chopper accessory **(D)**, Spice grinder accessory **(E)**, or an additional blender jug **(C)**.

ماذا تفعل في حال توقف المنتج عن العمل ؟

المشكلة	السبب	الحل
المنتج لا يعمل	القياس الكهربائي غير متصل بشكل صحيح بمأخذ التيار	صحح توصيل القابس في مأخذ التيار
	الإناء أو الملحق في غير موقعه الصحيح أو انه مقفل على وحدة المحرك.	تأكد أن الإناء او الملحق في موضعهما الصحيح ومقفلان على وحدة المحرك كما هو مبين في الرسم.
ارتجاج مفراط	المنتج ليس على سطح مستو وثابت، مقاوم للحرارة.	ضع المنتج فوق سطح مستو وثابت.
	حجم المكونات مرتفع جداً	خفف كمية المكونات
تسرّب من الغطاء	حجم المكونات مرتفع جداً	خفف كمية المكونات
	الغطاء غير مثبت في مكانه الصحيح	اقفل الغطاء على إناء الخلط
تسرب من قاعدة إناء الخلط	حلقة الإناء المطاطية (c2) غير مثبتة بشكل صحيح أو أنها غير موجودة	اعد تثبيت حلقة الإناء المطاطية اقفل حاملة الشفرة بشكل صحيح
تسرب من قاعدة الملحقات	الحلقة المطاطية على وحدة الشفرة (d2 أو e2) غير مثبتة بشكل صحيح أو أنها غير موجودة.	اعد تركيب الحلقة المطاطية على وحدة الشفرة (d2 أو e2) واقفلها جيداً على الإناء (F)
الشفرة لا تدور بسهولة	قطع الطعام كبيرة أو صلبة	خفف حجم قطع الطعام أو كمية المكونات. أضف بعض السوائل
عدم القدرة على قفل وحدة الشفرة بوجود الحلقة المطاطية (c1 + c2) على الإناء (c3)	الحلقة المطاطية (c2) غير مثبتة في موقعها الصحيح	أعد تركيب الحلقة ، الثنيات الثلاث يجب أن تكون ظاهرة كما يوضح الشكل ١ .

ما زال الخلط لا يعمل ؟

مركز الخدمة المعتمد : ملحق مفرمة الأعشاب (D) ، ملحق مطحنة البهارات (E) ، أو إناء إضافي للخلط (C) .

يُرجى الإتصال بمركز خدمة معتمد (انظر القائمة في كتيب الخدمة).
يمكنك تعديل المنتج بإضافة الملحقات التالية والتي يمكنك الحصول عليها من الوكيل أو من

الملحق	وقت التشغيل	الكميات (الحد الأقصى)	المكونات
D	٤ ثوانٍ/ السرعة 2	٤٠ جرام	مشمش / تين
D	١٠ ثواني كل نبضة	١ بسكويت	كسر الخبز
D	٦ ثوانٍ/السرعة 1	٦٠ جرام	بصل
D	٣٠ ثانية كل نبضة	٦٠ جرام	لوز غير مقشور/بندق
D	تشغيل متقطع	١٠ جرامات	بقدونس/كزبرة طازجة
E	٣٠ ثانية/السرعة 2	٤٠ جرام	بذور الكزبرة

تنظيف المنتج

- افصل المنتج عن التيار الكهربائي وافصل الملحقات عنه.
- تعامل مع الملحقات بحذر: الشفرات على إناء الخلاط وعلى الملحقات حادة جداً.
- افصل الإناء واغسله مع غطاءه تحت مياه جارئة.
- لتنظيف وحدة المحرك (A)، استعمل قطعة قماش رطبة . ثم جفف بعناية.
- لا تغمر وحدة المحرك ابداً بالماء ولا تحت الماء الجاري.
- للتنظيف بسهولة، تأكد أن تغسل الأجزاء المتحركة من المنتج بالماء والصابون فوراً بعد الإستعمال.
- لتنظيف إناء الخلاط (C) بسهولة، حرر قفل وحدة الشفرة (c1) بتدويرها ربع دورة بعكس اتجاه عقارب الساعة . افصل الحلقة المطاطية المانعة للتسرب (c2)، ونظفهم تحت الماء الجاري أو في جلاية الصحون.
- الإصدار ذو الإبريق الزجاجي (حسب الموديل):
- يمكن تنظيف الإبريق الزجاجي (C) في جلاية الصحون بأحد برنامجي التنظيف "ECO" أو "LIFGTLY SOILED". لا يمكن تنظيف الملحقات (D، E) في جلاية الصحون.
- الإصدار ذو الإبريق البلاستيكي (حسب الموديل):
- الإبريق البلاستيكي (C) والملحقات (D، E) لا يمكن تنظيفهم في جلاية الصحون.

أقفل الملحق بتدوير وحدة الشفرة ربع دورة بعكس اتجاه عقارب الساعة. (شكل 5).

تحذير : قد يحدث تسرب للمكونات إذا لم يُقفل الملحق بشكل صحيح.

3- ادر التركيبة المركبة (**D** أو **E**) وضعها على وحدة المحرك.

القفل الأحمر (مفتوح)  وعلى خط واحد مع فتحة وحدة المحرك (شكل 6 - موقع 1)

4- ثم ادر التركيبة (**D** أو **E**) ربع دورة باتجاه عقارب الساعة الى أن يظهر القفل الأخضر (مقفل)  (شكل 6 - موقع 2).

5- أوصل المنتج بالتيار الكهربائي وضع منتهي السرعة (**B**) على الموقع الذي ترغبه، أو إجر قليلاً من التشغيل المتقطع. امسك الإناء (**F**) أثناء تشغيل المنتج. لإيقاف التشغيل ارجع منتهي السرعة (**B**) الى موضعه الأول "0".

6- حرر الملحق بتدويره ربع دورة باتجاه عقارب الساعة. الى أن يظهر القفل الأحمر (مفتوح) . افصل الملحق المركب (**D** ، **E**) من وحدة المحرك. اقلبها فوق مساحة العمل قبل تحرير وحدة الشفرة (**d2** ، **e2**) من الإناء (**F**) بالإتجاه المعاكس للتركيبة . الشفرات حادة جداً : يرجى التعامل معها بحذر وعناية تجنباً للإصابة بالجروح. ثم بعد ذلك يمكنك رفع المكونات من الوعاء.

* قد يغير لون الوعاء بعد خلط مكونات صلبة معينة : (كبش القرنفل، القرفة.. وغيرها).

أقفلها بواسطة تدوير وحدة الشفرة ربع دورة بعكس اتجاه عقارب الساعة (شكل 2).

• توضع المكونات في الإناء الذي تم تركيبه دون أن تتعدى حدود مستوى الحد الأقصى المشار اليه :

* ١،٢٥ لتر سوائل كثيفة
* ١ لتر تحضيرات سائلة

• أقفل الغطاء (**c4**) على الإناء. ضع كوب القياس (**c5**) في التجويف المخصص له على الغطاء.

• ضع تركيبة إناء الخلاط (**c**) على وحدة المحرك (**A**). القفل الأحمر (افتح)  على نفس الخط مع فتحة وحدة المحرك. (شكل 3 - موقع 1).

• ثم ادر إناء الخلاط (**c**) ربع دورة الى أن يظهر القفل الأخضر (مقفل)  (شكل 3 - موقع 2).

يمكن أن يكون للإناء موقعين : المقبض الى اليمين أو اليسار من وحدة المحرك.

• لا تستعمل الخلاط لمدة تزيد عن ثلاث دقائق متواصلة.

• مع مفرمة الأعشاب (**D**) يمكنك فرم المكونات مثل البصل، الثوم اللحمية (مقطعة الى قطع صغيرة)، الفواكه الجافة، في ثوان قليلة، ولعمل كسر الخبز (الكعك). لا تستعمل مفرمة الأعشاب للتحضيرات من السوائل (عصير الفواكه، وغيرها).

• مع مفرمة البهارات (**E**) يمكنك فرم البهارات بثوان معدودة: بذور الكزبرة، الفلفل، وغيرها.

• هذه الملحقات مجهزة بالوعاء (**F**) الذي يمنع الوصول الى الشفرة أثناء التشغيل.

1- ادر الوعاء (**F**)، واسكب المكونات.

2- ضع الحلقة المطاطية المانعة للتسرب (**d1**) أو (**e1**) في التجويف المخصص لها

في وحدة الشفرة (**d2** أو **e2**) (شكل 4).

ضع وحدة الشفرة على الوعاء بحيث تصبح على خط واحد مع العلامة على الموجودة على الإناء والعلامة الموجودة على وحدة الشفرة.

وصف أجزاء المنتج

A	وحدة المُحرِّك	D	مفرمة للأعشاب (مُلحَق حسب الموديل)
B	مُنْتَقِي السرعة		- d1 حلقة مطاطية مانعة للتسرب
C	وحدة الخِلاط		- d2 وحدة شفرات مفرمة الأعشاب
	- c1 وحدة الشفرات	E	مطحنة للبهارات
	- c2 حلقة مطاطية مانعة للتسرب		(ملحَق حسب الموديل)
	- c3 إناء بقياس متدرج للخلاط		- e1 حلقة مطاطية مانعة للتسرب
	- c4 غطاء		- e1 وحدة شفرات مطحنة البهارات
	- c5 كوب للقياس	F	وعاء مفرمة الأعشاب و المطحنة

الملحقات المُرَفقة مع هذا الموديل مذكورة تفصيلاً على المُلصَق الموجود في أعلى علبه التغليف.

تحذير : الإرشادات للسلامة الواردة هي جزء لا يتجزأ من هذا المنتج. يُرجى قراءتها بعناية قبل استعمال المنتج الجديد للمرة الأولى. كما يرجى الإحتفاظ بها في متناول اليد للرجوع إليها مستقبلاً.

قفل من أجل السلامة

- يعمل هذا المنتج فقط في حال وجود الإناء (C) أو الملحقات (D أو E) في مكانهم الصحيح ومُقفَلين على وحدة المُحرِّك (A).

الإستعمال للمرة الأولى

- قبل استعمال المنتج للمرة الأولى، تُغسل الملحقات (C, D, E, F) بالماء الدافئ والصابون، ما عدا وحدة المحرك (A).
- **تحذير :** الشفرات حادة جداً؛ يُرجى التعامل معها بحذر وعناية أثناء الإستعمال أو أثناء تنظيف المنتج.
- تأكد بأن جميع التغليفات قد أزيلت عن المنتج قبل استعماله.
- ملاحظة هامة : ضع مُنْتَقِي السرعة (B) على الموقع "0" قبل وضع إناء الخِلاط أو الملحقات على وحدة المحرك.
- سوف يعمل المنتج فقط عندما يكون الإناء أو الملحقات في مكانهم الصحيح، ومقفَلين على المنتج.
- لا تُشغَلِ المنتج إذا لم يكن الغطاء في مكانه.

استعمال المنتج

- تُرطَّبِ الحلقة المطاطية المانعة للتسرب (c2)، وتوضع بشكل صحيح على وحدة الشفرة (c1): الثنيات الثلاث للحلقة المانعة للتسرب يجب أن تكون مرئية عندما تُصَبَح في مكانها الصحيح. فإذا وُضعت بإتجاه مُخْتَلَف ، لن تتمكن من إقفال وحدة الشفرة على الإناء (شكل 1).
- ضع التركيبة (c1 + c2) على قاعدة الإناء (c3).

در صورت کار نکردن دستگاه، چه باید کردی؟

مشکل	علت	حل مشکل
محصول کار نمی کند	دوشاخه بطور صحیح در پریز تنظیم نشده است.	دستگاه را به پریز برق وصل نموده و روشن کنید.
	تنگ یا لوازم بطور صحیح قرار نگرفته یا روی موتور قفل نشده است.	طبق تصویر موجود در کتاب راهنما، قرار گرفتن صحیح تنگ یا لوازم و قفل روی موتور را بررسی کنید.
ارتعاش بیش از اندازه	محصول روی یک سطح صاف، محکم، مقاوم در برابر حرارت قرار نگرفته است.	محصول را روی یک سطح صاف قرار دهید.
	حجم مواد بسیار زیاد است.	مقدار مواد را کاهش دهید.
چکه از سرپوش	حجم مواد بسیار زیاد است.	مقدار مواد را کاهش دهید.
	سرپوش بطور صحیح قرار داده نشده است.	سرپوش را بطور صحیح روی تنگ مخلوط کن قفل کنید.
چکه از پایه تنگ مخلوط کن	واشر (c2) تنگ مخلوط کن بطور صحیح قرار نگرفته یا کم شده است.	مجدداً واشر را قرار داده و نگهدارنده تیغ را بطور صحیح قفل کنید.
	واشر روی واحد تیغه (d2 یا e2) بطور صحیح قرار نگرفته یا کم شده است.	مجدداً واشر را روی واحد تیغه (d2 یا e2) قرار داده و بطور صحیح روی کاسه (F) قفل کنید.
تیغ به آسانی نمی چرخد	تکه های غذا بسیار بزرگ یا بسیار سخت است.	اندازه یا مقدار مواد را کم کنید. مایع اضافه کنید.
	واشر (c2) بطور صحیح قرار نگرفته است.	جای واشر را تغییر دهید، 3 لایه باید مانند تصویر 1 قابل رویت باشد.

مخلوط کن شما هنوز کار نمی کندی؟

یک مرکز خدمات مجاز خریداری نمایید: لوازم خرد کن سبزیجات (D)، لوازم آسیاب ادویه (E)، یا تنگ اضافه مخلوط کن (C).

با یک مرکز خدمات مجاز تماس حاصل فرمائید (طبق لیست دفترچه خدمات). شما می توانید فرآیند مخلوط کن را طبق نیاز خود تغییر دهید و لوازم ذیل را از فروشنده یا

مواد	مقدار (ماکزیمم)	زمان عملکرد	لوازم
زردآلو / انجیر	40 گرم	4 ثانیه / سرعت 2	D
خرده نان	1 نان برشته	10 ثانیه در هر پالس	D
پیاز	60 گرم	6 ثانیه / سرعت 1	D
مغز بادام / فندق	60 گرم	30 ثانیه در هر پالس	D
جعفری / گشنیز تازه	10 گرم	با تپش	D
تخم گشنیز	40 گرم	30 ثانیه / سرعت 2	E

تمیز کردن دستگاه

- دستگاه را خاموش کرده و لوازم را بردارید.
- با احتیاط به لوازم دست بزنید: تیغ های روی ظرف مخلوط کن و وسایل، تیز هستند.
- تنگ را برداشته و همراه با سرپوش آن، در زیر آب جاری بشوئید.
- برای تمیز کردن موتور (A)، از پارچه مرطوب استفاده کنید. با دقت خشک کنید.
- از فروبردن موتور (A) در آب جاری اکیدا خودداری کنید.
- برای نظافت آسان، از شستن قسمتهای متحرک در آب و کمی مایع ظرفشویی بلافاصله پس از استفاده مطمئن شوید.
- برای تمیز کردن آسان تنگ مخلوط کن (C)، تیغ (c1) را با چرخاندن به اندازه یک ربع در خلاف جهت عقربه ساعت، باز کنید. واشر (c2) را برداشته و در زیر آب جاری یا در ماشین ظرفشویی تمیز کنید.
- نمونه کاسه شیشه ای (بسته به مدل): کاسه شیشه ای (C) می تواند در ماشین ظرفشویی در جا ظرفی بالا تمیز شود - از برنامه "ECO" یا "LIFGTLY LOW SALT" استفاده کنید. لوازم جانبی (E, D) نمی تواند در ماشین ظرفشویی تمیز شود.
- نمونه کاسه پلاستیکی (بسته به مدل): کاسه پلاستیکی (C) و لوازم جانبی (E, D) نمی تواند در ماشین ظرفشویی تمیز شود.

تیغ را روی کاسه، هم تراز با هردو علامت روی کاسه و تیغ، قرار دهید. لوازم را با چرخاندن تیغ به اندازه یک ربع در خلاف جهت عقربه های ساعت، قفل کنید. (تصویر 5).

احتیاط: در صورت قفل نشدن وسیله بطور صحیح، چکیدن اتفاق می افتد.

3- مجموعه (D یا E) را بچرخانید و روی موتور قرار دهید. قفل قرمز (باز) در شیار روی موتور هم تراز می شود. (تصویر 6 - وضعیت 1).

4- سپس مجموعه (D یا E) را به اندازه یک ربع در جهت عقربه های ساعت بچرخانید تا قفل سبز (بسته) ظاهر شود. (تصویر 6 - وضعیت 2).

5- دستگاه را به برق وصل نموده و انتخابگر سرعت (B) را در موقعیت دلخواه بچرخانید یا چند تیش اجرا کنید. کاسه (F) را بهنگام کار کردن دستگاه نگهدارید. برای توقف دستگاه، انتخابگر سرعت (B) را به وضعیت "0" برگردانید.

6- لوازم را با چرخاندن آن به اندازه یک ربع در خلاف جهت عقربه ساعت، باز کنید، تا قفل قرمز (باز) ظاهر شود.

مجموعه (D ، E) را از موتور بردارید. مجموعه را روی سطح صاف کار وارونه کنید، قبل از بازکردن مجموعه تیغه (d2)، از کاسه (F) در جهت عکس مجموعه. تیغها بسیار تیز هستند: برای اجتناب از بروز جراحت، با احتیاط به آنها دست بزنید. سپس میتوانید مواد را در کاسه جمع کنید. * رنگ کاسه پس از مخلوط کردن مواد بسیار سخت، تغییر خواهد کرد: (گل میخک، دارچین و غیره).

آنرا به یک ربع چرخاندن در خلاف جهت عقربه های ساعت، قفل کنید (تصویر 2).

• مواد را در تنگ مجموعه بدون فراتر رفتن از حد ماکزیمم وارد کنید:

* 1،25 لیتر برای مخلوط غلیظ
* 1 لیتر برای مواد مایع

• سرپوش (c4) را روی تنگ قفل کنید. فنجان اندازه گیری (c5) را به روی سرپوش برگردانید.

• مجموعه تنگ مخلوط کن (c) را روی موتور (A) قرار دهید. قفل قرمز (باز) در شیار روی موتور قرار می گیرد. (تصویر 3 - وضعیت 1)

• سپس تنگ مخلوط کن (c) را به اندازه یک ربع بچرخانید تا جابجیکه قفل سبز (بسته) ظاهر شود. (تصویر 3 - وضعیت 2).

• وضعیت 2 تنگ امکان پذیر است: روی قسمت راست یا چپ موتور استعمال شود. از مخلوط کن بیش از سه دقیقه در یک زمان استفاده نکنید.

• با خرد کن گیاهان (D) شما می توانید موادی مانند پیاز، سیر، گوشت (برش به قطعات) و میوه های خشک را در چند ثانیه خرد کنید، خرده ها را درست کنید (نان سوخاری).

از خردکن سبزیجات برای تهیه مواد مایع (آبمیوه، و غیره) خودداری کنید.

• با خردکن ادویه (E) میتوانید ادویه را در چند ثانیه خرد کنید: تخم گشنیز، فلفل، غیره.

• این لوازم مجهز به کاسه (F) میباشد که از دسترسی به تیغها در حین استفاده جلوگیری می کند.

1- کاسه (F) را چرخانده و مواد را بریزید.
2- واشر (d1) یا (e1) را در تورفتگی آن روی تیغه (d2 یا e2) قرار دهید. (تصویر 4).

D	خریدن سبزیجات (لوازم برطبق مدل)	A	موتور
	- d1 واشر	B	انتخاب کننده سرعت
	- d2 تیغه خردکن سبزیجات	C	واحد مخلوط کن
E	آسیاب ادویه		- c1 تیغ
	(لوازم برطبق مدل)		- c2 واشر
	- e1 واشر		- c3 تنگ مخلوط کن
	- e1 تیغ ادویه		- c4 سرپوش
F	خریدن سبزیجات و کاسه آسیاب ادویه		- c5 فنجان اندازه گیری

لوازم مربوط به مدل دستگاهی که خریده اید در برجسب بالای بسته بندی نشان داده شده است.

احتیاط: اقدامات احتیاطی بخشی از دستگاه است. لطفاً قبل از استفاده از دستگاه جدید خود برای اولین بار، آنها را با دقت بخوانید. آنها را در جایی نگه دارید که بتوانید پیدا کنید و بعداً به آنها رجوع کنید.

قفل ایمنی

موتور (A)، قابل کار کردن خواهد بود.

این دستگاه فقط با قرار گرفتن صحیح تنگ (C) یا لوازم (D یا E) و قفل شدن روی

استفاده برای اولین بار

● نکته مهم: قبل از قراردادن تنگ مخلوط کن یا لوازم روی موتور، از انتخاب سرعت (B) در وضعیت "0" مطمئن شوید.

● دستگاه فقط در صورت قرار گرفتن صحیح تنگ یا لوازم و قفل شدن روی بدنه، شروع بکار می کند.

در صورت قرار نگرفتن سرپوش در جای خود، از بکار انداختن مخلوط کن خودداری کنید.

● قبل از استفاده از دستگاه برای اولین بار، کلیه لوازم (C, D, E, F) غیر از موتور (A) را در آب و صابون تمیز کنید.

● احتیاط: تیغ ها بسیار تیز هستند؛ هنگام استفاده یا تمیز کردن دستگاه، با احتیاط عمل کنید.

● از برداشتن بسته بندی قبل از بکار انداختن دستگاه، مطمئن شوید.

استفاده از دستگاه شما

شما نمی توانید تیغ را روی تنگ قفل کنید (تصویر 1).

● مجموعه (c1 + c2) را روی تنگ (c3) قرار دهید.

● واشر (c2) را مرطوب نموده و بطور صحیح روی تیغه (c1) قرار دهید: 3 لایه واشر باید بهنگام قرار گرفتن در جای خود، قابل رویت باشد. در صورت قرار گرفتن در جهت دیگر،

ОПИС ПРИСТРОЮ

- A** Блок мотору
- B** Перемикач швидкості
- C** Корпус блендера:
 - **c1** Блок ножів
 - **c2** Прокладка
 - **c3** Градуйована чаша
 - **c4** Кришка
 - **c5** Мірна чаша
- D** Насадка для розмелювання трав (*наявність аксесуара залежить від моделі)
- **d1** Прокладка
- **d2** Блок ножів для розмелювання трав
- E** Насадка для розмелювання спецій (*наявність аксесуара залежить від моделі)
 - **e1** Прокладка
 - **e2** Блок ножів для розмелювання спецій
- F** Чаша для розмелювання трав і спецій

Аксесуари, що постачаються із придбаною моделлю, описані на етикетці, що розташована на верхній стороні пакувальної коробки.

УВАГА! Інструкції з техніки безпеки входять до комплектації даного пристрою. Ознайомтеся з ними уважно перед першим використанням пристрою. Зберігайте ці інструкції у легкодоступному місці, щоб мати змогу звернутися до них у будь-який момент.

ЗАХИСНЕ БЛОКУВАННЯ

Пристрій може працювати, тільки якщо чаша (C) або аксесуари (D чи

E) правильно розташовані та зафіксовані на блоці двигуна (A).

ПЕРШЕ ВИКОРИСТАННЯ



- Перед першим використанням пристрою промийте всі аксесуари (C, D, E, F) у теплій мильній воді (крім блока двигуна (A)).

ПОПЕРЕДЖЕННЯ: ножі дуже гострі; поводьтеся з ними обережно під час використання або чищення пристрою.

- Обов'язково зніміть усі пакувальні матеріали, перш ніж використовувати пристрій.

- Важлива примітка: установіть перемикач швидкості (B) в положення «0», перш ніж приєднувати чашу або аксесуари до блока двигуна.
- Пристрій запускається, лише коли чаша або аксесуари правильно розташовані та зафіксовані на його корпусі.
- Не використовуйте блендер, якщо не закрито кришку.



ВИКОРИСТАННЯ ПРИСТРОЮ

- Навлажнете • Змочіть прокладку (с2) та правильно розташуйте її на блоці ножів (с1): 3 вигини прокладки мають бути видимими, якщо вона правильно розташована. Якщо розташувати її в протилежному напрямку, не вдасться приєднати блок ножів до чаші. (рис. 1)
 - Приєднайте зібраний блок (с1+с2) до основи чаші (с3). Зафіксуйте його, повернувши блок ножів на 90 градусів проти годинникової стрілки. (рис. 2)
 - Додайте інгредієнти в зібрану чашу, не перевищуючи вказаний максимальний рівень:
 - * 1,25 л для густих сумішей
 - * 1 л для рідких продуктів
 - Зафіксуйте кришку (с4) на чаші. Установіть мірну чашу (с5) у відповідний отвір на кришці.
 - Установіть зібрану чашу (С) на блоці двигуна (А). Червоний замок (відкритий)  має суміщатися з отвором на блоці двигуна. (рис. 3 – положення 1)
 - Потім поверніть чашу блендера (С) на 90 градусів, щоб з'явився зелений замок (закритий) . (рис. 3 – положення 2)
- Чашу можна встановити у 2 положення: із рукою праворуч або ліворуч від блока двигуна.
- Не використовуйте блендер довше, ніж 3 хвилини поспіль.
 - За допомогою насадки для подрібнення зелені (D) можна за кілька секунд покрити такі інгредієнти, як цибуля, часник, м'ясо (порізане на шматочки) та сухі фрукти, а також подрібнити сухарі для панірування.
- Не використовуйте насадку для розмелювання трав для приготування рідких продуктів (фруктових соків тощо)
- За допомогою насадки для розмелювання спецій (E) можна розмолоти спеції за кілька секунд: зерна кориандру, перець тощо.
 - Ці аксесуари обладнані чашею (F), що блокує доступ до ножів під час використання.

- 1– Поверніть чашу (F) та додайте інгредієнти
- 2– Установіть прокладку (d1) або (e1) у відповідне заглиблення на блоці ножів (d2 або e2). (рис. 4)

Розмістіть блок ножів у чаші, вирівнявши позначки  на чаші та на блоці ножів. Зафіксуйте аксесуар, повернувши блок ножів на 90 градусів проти годинникової стрілки. (рис. 5)

Попередження: якщо не зафіксувати аксесуар належним чином, може виникнути теча

- 3– Поверніть зібраний аксесуар (D або E) та розташуйте його на блоці двигуна. Червоний замок (відкритий)  має суміщатися з отвором на блоці двигуна. (рис. 6 – положення 1)
- 4– Потім поверніть зібраний аксесуар (D або E) на 90 градусів, щоб з'явився зелений замок (відкритий) . (рис. 6 – положення 2)
- 5– Підключіть пристрій до електричної розетки та встановіть перемикач швидкості (B) в потрібне положення або застосуйте кілька імпульсних операцій. Утримуйте чашу (F) під час роботи пристрою.

Щоб зупинити пристрій, установіть перемикач швидкості (B) назад у положення «0».

- 6– Розблокуйте аксесуар, повернувши його на 90 градусів проти годинникової стрілки, поки не відобразиться червоний замок (відкритий) . Зніміть зібраний аксесуар (D, E) із блока двигуна.

Переверніть його на стільниці, перш ніж від'єднувати блок ножів (d2, e2) від чаші (F), повертаючи його у зворотному напрямку.

Після чого можна зібрати готові продукти.

* Колір чаші може змінитися після змішування певних дуже твердих інгредієнтів, таких як гвоздика, кориця тощо.

Інгредієнти	Кількість (максимальна)	Час роботи	Акcesуар
Абрикоси	40 г	3 с / швидкість 2	D
Панірувальні сухарі	1 сухар	10 с в імпульсному режимі.	D
Цибуля	60 г	6 сек / швидкість 1	D
Очищені мигдаль / лісові горіхи	60 г	30 с в імпульсному режимі.	D
Петрушка / свіжий коріандр	10 г	Імпульсні операції	D
Зерна коріандру	40 г	30 сек / швидкість 2	E

ЧИЩЕННЯ ПРИСТРОЮ

- Від'єднайте пристрій від розетки та зніміть акcesуари
- Поводьтеся з ними обережно: ножі в чаші блендера та акcesуари є гострими.
- Зніміть чашу та сполосніть її та кришку під проточною водою.
- Для чищення блока двигуна (A) використовуйте зволожену тканину. Ретельно висушіть його.
- Не занурюйте блок двигуна (A) у воду.
- Щоб полегшити чищення, обов'язково мийте знімні частини в теплій мильній воді одразу після використання.
- Щоб легко очистити чашу блендера (C), від'єднайте блок ножів (c1), повернувши його на 90 градусів проти годинникової стрілки. Зніміть прокладку (c2) та промийте їх під проточною водою або в посудомийній машині.
- ВИКОНАННЯ ЗІ СКЛЯНОЮ ЧАШЕЮ (залежно від моделі): Скляну чашу (C) можна мити в посудомийній машині, у верхньому кошику з використанням програми «ЕСО» або «ЛЕГКЕ ЗАБРУДНЕННЯ». Акcesуари (D, E) не можна мити в посудомийній машині.
- ВИКОНАННЯ ІЗ ПЛАСТИКОВОЮ ЧАШЕЮ (залежно від моделі): Пластикову чашу (C) та акcesуари (D, E) не можна мити в посудомийній машині.

ЩО РОБИТИ, ЯКЩО ПРИСТРІЙ НЕ ПРАЦЮЄ?

ПРОБЛЕМИ	ПРИЧИНИ	СПОСОБИ УСУНЕННЯ
Виріб не працює	Штепсель не підключено до електромережі	Підключіть пристрій до розетки з відповідною напругою
	Чаша або аксесуар неправильно розташовані або зафіксовані на блоці двигуна	Переконайтеся, що чаша або аксесуари правильно розташовані та зафіксовані на блоці двигуна, як показано на малюнку в посібнику
Надмірне вібрування	Виріб встановлено на нерівній поверхні	Установіть пристрій на рівну поверхню
	Завелика кількість інгредієнтів	Зменште кількість інгредієнтів для обробки
Теча з кришки	Завелика кількість інгредієнтів	Зменште кількість інгредієнтів для обробки
	Кришку встановлено неправильно	Правильно зафіксуйте кришку на чаші блендера
Теча з основи чаші блендера	Прокладка чаші блендера (c2) неправильно встановлена або відсутня	Змініть положення прокладки та зафіксуйте тримач ножів належним чином
Теча з основи аксесуара	Прокладка на блоці ножів (d2) або (e2) неправильно зафіксована або відсутня	Змініть положення прокладки на блоці ножів (d2) або (e2) належним чином зафіксуйте її на кришці (F)
Ножі важко обертаються	Завеликі або надто тверді шматки продуктів	Зменште кількість інгредієнтів для обробки Додайте рідину
Не вдається зафіксувати блок ножів, коли прокладка (c1+c2) встановлена на чаші (c3)	Прокладка (c2) неправильно розташована	Змініть положення прокладки, щоб з вигини були видимі, як це показано на рис. 1

Блендер все-таки не працює?

Зверніться до схваленого сервісного центру (див. список у буклеті щодо обслуговування). Змінити свій блендер або отримати наведені нижче аксесуари можна у звичайного дилера або у

схваленому сервісному центрі: насадка для розмелювання трав (D), насадка для розмелювання спецій (E) або додаткова чаша блендера (C).

ОПИСАНИЕ УСТРОЙСТВА

- A** Блок мотора
- B** Переключатель скорости
- C** Блендер в сборе:
 - **c1** Блок ножа
 - **c2** Прокладочное кольцо
 - **c3** Чаша со шкалой
 - **c4** Крышка
 - **c5** Мерный колпачок
- D** Измельчитель для зелени (*наличие принадлежности зависит от модели)
- **d1** Прокладочное кольцо
- **d2** Блок ножа измельчителя для зелени
- E** Мельница для специй (*наличие принадлежности зависит от модели)
 - **e1** Прокладочное кольцо
 - **e2** Блок ножа для специй
- F** Емкость мельницы для специй и измельчителя для зелени

Список принадлежностей, поставляемых с приобретенной моделью устройства, указан в верхней части упаковки.

ВНИМАНИЕ: данная инструкция по безопасности является частью устройства. Внимательно ознакомьтесь с инструкцией перед первым использованием устройства. Храните инструкции в доступном месте, чтобы можно было свериться с ней в любое время.

ЗАЩИТНАЯ БЛОКИРОВКА

Устройство может работать только в том случае, если чаша (C) или принадлежности (D или E)

правильно расположены и заблокированы на блоке мотора (A).

ПЕРВОЕ ИСПОЛЬЗОВАНИЕ

- Перед первым использованием устройства вымойте все принадлежности (C, D, E, F), кроме блока мотора, в теплой воде с мылом (A).

ОСТОРОЖНО! Ножи очень острые; во время использования и мытья устройства обращайтесь с ними осторожно.

- Перед использованием устройства убедитесь в том, что удалена вся упаковка.



- Важное замечание. Перед установкой чаши или принадлежностей переведите переключатель скорости (B) в положение "0".
- Устройство работает только при правильно установленной и заблокированной на нем чаше или принадлежностях.
- **Не пользуйтесь блендером с незакрытой крышкой.**

ИСПОЛЬЗОВАНИЕ УСТРОЙСТВА

- Смочите прокладочное кольцо (с2) и установите его надлежащим образом на блок мотора (с1): кольцо установлено правильно, если на нем видны три складки. Если установлено его иначе, будет невозможно заблокировать блок ножа на чаше. (Рис. 1)
- Установите собранную конструкцию (с1+с2) в основании чаши (с3). Заблокируйте ее, повернув блок ножа на четверть оборота против часовой стрелки. (Рис. 2)
- Поместите ингредиенты в прилагаемую чашу, не превышая максимально допустимый уровень:

* 1,25 л для густых смесей

* 1 л для жидкостей

- Закрепите крышку (с4) на чаше. Установите мерный колпачок (с5) в углубление на крышке.
- Поместите собранную чашу блендера (С) на блок мотора (А). Изображение красного замка (открыто)  совпадает с положением выемки на блоке мотора. (Рис. 3 — положение 1)
- Теперь поверните чашу блендера (С) на четверть оборота, пока не появится изображение зеленого замка (закрыто) . (Рис. 3 — положение 2)

Возможны два положения чаши: с ручкой слева или справа от блока мотора.

- Не используйте блендер дольше 3 минут подряд.
- С помощью измельчителя для зелени (D) можно за несколько секунд измельчить такие продукты, как лук, чеснок, мясо (предварительно порезанное на кусочки) и сухофрукты, сделать панировочные сухари.



Не используйте измельчитель для зелени при приготовлении жидких смесей (фруктовые соки и т. п.).

- С помощью мельницы для специй (E) за несколько секунд можно перемолоть семена кориандра, горошины перца и т. п.

- Эти принадлежности снабжены емкостью (F), поэтому доступ к ножам во время использования закрыт.

- 1- Переверните емкость (F) и засыпьте ингредиенты
- 2- Расположите прокладочное кольцо (d1) или (e1) в соответствующем углублении на блоке ножа (d2 или e2). (Рис. 4)
Расположите блок ножа на емкости, сопоставляя соответствующие метки  на чаше и на блоке ножа. Заблокируйте ее, повернув блок ножа на четверть оборота против часовой стрелки. (Рис. 5)

Осторожно! Если емкость закреплена неправильно, возможны протечки

- 3- Поверните собранную конструкцию (D или E) и разместите ее на блоке мотора. Изображение красного замка (открыто)  совпадает с положением выемки на блоке мотора. (Рис. 6 — положение 1)
- 4- Теперь поверните собранную конструкцию (D или E) на четверть оборота, пока не появится изображение зеленого замка (закрыто) . (Рис. 6 — положение 2)
- 5- Подключите устройство к электросети и переведите переключатель скорости (B) в соответствующее положение или произведите несколько толчков. Придерживайте емкость (F) во время работы устройства.

Для остановки работы устройства переведите переключатель скорости (B) в положение "0".

- 6- Разблокируйте емкость, повернув ее на четверть оборота против часовой стрелки до появления красного замка (открыто) . Снимите собранную конструкцию (D, E) с блока мотора. Переверните ее на рабочей поверхности перед отсоединением блока ножа (d2, e2) от емкости (F) — произведите сборку в обратном порядке.

Теперь произведенный продукт из емкости можно вынимать.
* Цвет емкости может измениться после

измельчения некоторых очень твердых ингредиентов: (гвоздика, корица и т. п.).

Ингредиенты	Количество (макс.)	Время работы	Принадлежность
Абрикосы	40 г	3 с / скорость 2	D
Панировочные сухари	1 сухарь	10 с в импульсном режиме	D
Лук	60 г	6 с / скорость 1	D
Миндаль / лесные орехи	60 г	30 с в импульсном режиме	D
Петрушка / кинза	10 г	Толчками	D
Семена кориандра	40 г	30 с / скорость 2	E

ОЧИСТКА УСТРОЙСТВА

- Отключите устройство от электросети и отсоедините все принадлежности
- Обращайтесь с ними осторожно: ножи на кувшине блендера и других принадлежностях очень острые.
- Снимите чашу и промойте ее и крышку под проточной водой.
- Для очистки блока мотора (A) воспользуйтесь влажной тканью. Тщательно просушите.
- Не помещайте блок мотора (A) под проточную воду.
- Съемные части устройства проще вымыть сразу после использования в теплой воде с мылом.
- Для более удобного мытья чаши блендера (C) отсоедините блок ножа (c1), повернув его на четверть оборота против часовой стрелки. Снимите прокладочное кольцо (c2), промойте все части под проточной водой или в посудомоечной машине.
- ВАРИАНТ СО СТЕКЛЯННОЙ ЧАШЕЙ** (в зависимости от модели):
Стеклянную чашу (C) можно мыть в посудомоечной машине с использованием программы «ECO» или «ЛЕГКОЕ ЗАГРЯЗНЕНИЕ». Аксессуары (D, E) нельзя мыть в посудомоечной машине.
- ВАРИАНТ С ПЛАСТИКОВОЙ ЧАШЕЙ** (в зависимости от модели):
Пластиковую чашу (C) и аксессуары (D, E) нельзя мыть в посудомоечной машине.

ЧТО ДЕЛАТЬ, ЕСЛИ УСТРОЙСТВО НЕ РАБОТАЕТ?

НЕПОЛАДКИ	ПРИЧИНЫ	РЕШЕНИЯ
Изделие не работает	Оно не подключено к электросети	Подключите устройство к электрической розетке с соответствующим напряжением.
	Чаша или принадлежность расположены неправильно или не заблокированы на блоке мотора	Убедитесь в том, что чаша или принадлежности расположены надлежащим образом и заблокированы на блоке мотора в соответствии с рисунком в данном руководстве.
Сильная вибрация	Изделие расположено на неровной поверхности	Расположите изделие на ровной поверхности.
	Слишком большое количество ингредиентов	Уменьшите количество обрабатываемых ингредиентов.
Крышка подтекает	Слишком большое количество ингредиентов	Уменьшите количество обрабатываемых ингредиентов.
	Крышка расположена неправильно	Заблокируйте крышку на чаше блендера надлежащим образом.
Протечка в основании чаши блендера	Прокладочное кольцо чаши (c2) расположено неправильно или отсутствует	Расположите прокладочное кольцо надлежащим образом и заблокируйте держатель ножа.
Протечка в основании принадлежностей	Прокладочное кольцо блока ножа (d2) или (e2) расположено неправильно или отсутствует	Расположите прокладочное кольцо надлежащим образом на блоке ножа (d2) или (e2) и заблокируйте его на емкости (F).
Нож вращается с усилием	Кусочки продуктов слишком большие или слишком жесткие	Уменьшите размер кусочков или количество обрабатываемых ингредиентов Добавьте жидкость
Не удается заблокировать блок ножа и прокладочное кольцо (c1+c2) на чаше (c3)	Прокладочное кольцо (c2) расположено ненадлежащим образом	Расположите прокладочное кольцо надлежащим образом в соответствии с рис. 1.

Блендер по-прежнему не работает?

Обратитесь в авторизованный сервисный центр (см. список в буклете сервисного обслуживания). Блендер можно дополнить следующими принадлежностями, приобретаемыми у дилера или в

авторизованном сервисном центре: Измельчитель для зелени (D), мельница для специй (E), дополнительная чаша блендера (C).

ҚҰРЫЛҒЫНЫҢ СИПАТТАМАСЫ

- A** Қозғалтқыш блогі
B Жылдамдықты ауыстырып-қосқыш
C Жинақтағы блендер:
 - **c1** Пышақ блогі
 - **c2** Төсем сақинасы
 - **c3** Межесі бар құмыра
 - **c4** Қақпақ
 - **c5** Мөлшерлегіш қалпақша
D Көктерге арналған ұсақтағыш (*керек-жарақтардың бар болуы үлгіге байланысты)
- d1 Төсем сақинасы
- d2 Көктерге арналған ұсақтағыш пышағының блогі
E Дәмдеуіштерге арналған ұнтақтағыш (*керек-жарақтардың бар болуы үлгіге байланысты)
- e1 Төсем сақинасы
- e2 Дәмдеуіштерге арналған пышақтың блогі
F Дәмдеуіштерге арналған ұнтақтағыш-тың және көктерге арналған ұсақтағыштың сыйымдылығы

Құрылғының сатып алған үлгісімен бірге жеткізілетін керек-жарақтардың тізімі қаптаманың жоғарғы бөлігінде көрсетілген.

НАЗАР АУДАРЫҢЫЗ: осы қауіпсіздік бойынша нұсқаулық құрылғының бөлігі болып табылады. Құрылғыны алғаш қолданудан бұрын нұсқаулықпен мұқият танысып шығыңыз. Нұсқаулықпен кез келген уақытта салыстыру үшін оны қолжетімді жерде сақтаңыз.



ҚОРҒАНЫШ БҰҒАТТАЛУ

- Тек егер құмыра (C) немесе керек-жарақтар (D немесе E) дұрыс орналасып, қозғалтқыш блогінде (A) бұғатталған жағдайда ғана құрылғы жұмыс істей алады.

АЛҒАШ ҚОЛДАНУ

- Құрылғыны алғаш қолданар алдында қозғалтқыш блогінен (A) басқа, барлық керек-жарақтарды (C, D, E, F) сабынмен жылы суда жуыңыз.
- **АБАЙ БОЛЫҢЫЗ!** Пышақтар өте үшкір; құрылғыны қолдану және жуу барысында оларды сақтықпен пайдаланыңыз.
- Құрылғыны алғаш қолданудан бұрын барлық қаптаманың алынғанына көз жеткізіңіз.
- Маңызды ескерту. Құмыраны немесе керек-жарақтарды орнатудан бұрын жылдамдықты ауыстырып-қосқышты (B) "0" жағдайына қойыңыз.
- Құрылғы тек құмыра немесе керек-жарақтар дұрыс орнатылып, онда бұғатталған кезде ғана жұмыс істейді.
- **Қақпағы жабылмаған блендерді пайдаланбаңыз.**



ҚҰРЫЛҒЫНЫ ПАЙДАЛАНУ

- Төсем сақинасын (с2) сулаңыз және оны қозғалтқыш блогіне (с1) тиесілі түрде орнатыңыз: егер сақинада үш қатпар көрінсе, онда сақина дұрыс орнатылған. Егер ол басқаша орнатылса, құмырада пышақтың блогін бұғаттау мүмкін болмайды. (1 сур.)
- Құмыраның (с3) түбіне жиналған құрылымды (с1+с2) орнатыңыз. Пышақ блогін сағат тіліне қарама қарсы бағытта бір ширек айналымға бұрау арқылы бұғаттаңыз. (2 сур.)
- Құрам бөлшектерді қоса ұсынылған құмыраға ең үлкен рұқсат етілген деңгейден асырмай салыңыз:
 - * қою қоспалар үшін 1,25 л
 - * сұйықтықтар үшін 1 л
- Қақпақты (с4) құмырада бекітіңіз. Мөлшерлегіш қалақшаны (с5) қақпақтағы ойыққа орнатыңыз.
- Блендердің жиналған құмырасын (С) қозғалтқыш блогіне (А) орналастырыңыз. Қызыл түсті құлыптың (ашық) бейнесі  қозғалтқыш блогіндегі ойықтың орналасуымен үйлесуі керек. (3 сур. — 1 жағдай).
- Енді блендер құмырасын (С) бір ширек айналымға жасыл түсті құлыптың (жабық)  бейнесі пайда болғанша бұраңыз. (3 сур. — 2 жағдай).
- Құмыраны екі жағдайда орналастыруға болады: қозғалтқыш блогінен сабы сол жақта немесе оң жақта.
- Блендерді қатарынан 3 минуттан артық қолданбаңыз.
- Көкке арналған ұсақтағыштың (D) көмегімен пияз, сарымсақ, ет (алдын ала бөлшектеп туралған) және кептірілен жемістер сияқты өнімдерді бірнеше секунд ішінде ұсақтауға, кепкен нан дайындауға болады.
- Көкке арналған ұсақтағышты сұйық қоспаларды (жеміс шырындарын және т.б.) дайындау барысында қолданбаңыз.
- Дәмдеуіштерге арналған ұнтақтағыштың көмегімен кориандрдың дәндерін, бұрыштың бұршақтарын және т.б. бірнеше секунд ішінде ұнтақтауға болады.

- Осы керек-жарақтар сыйымдылықпен (F) жабдықталған, сондықтан қолдану барысында пышақтарға қол тигізуі мүмкін емес.

1. Сыйымдылықты (F) аударыңыз және құрам бөлшектерді төгіңіз.
2. Төсем сақинасын (d1) немесе (e1) пышақ блогіндегі (d2 немесе e2) сәйкес ойыққа орналастырыңыз. (Рис. 4). Құмырадағы және пышақ блогіндегі сәйкес  таңбаларды үйлестіру арқылы пышақ блогін қойыңыз. Пышақ блогін сағат тіліне қарама-қарсы бағытта бір ширек айналымға бұрау арқылы бұғаттаңыз. (5 сур.).

Абай болыңыз! Егер сыйымдылық дұрыс бекітілмесе, ішіндегілері ағып кетуі мүмкін.

3. Жиналған құрылымды (D немесе E) бұраңыз және оны қозғалтқыш блогіне орналастырыңыз. Қызыл түсті құлыптың (ашық) бейнесі  қозғалтқыш блогіндегі ойықтың орналасуымен үйлесуі керек. (6 сур. — 1 жағдай).
4. Енді жиналған құрылымды (D немесе E) бір ширек айналымға жасыл түсті құлыптың (жабық)  бейнесі пайда болғанша бұраңыз. (6 сур. — 2 жағдай).
5. Құрылғыны электр желісіне жалғаңыз және жылдамдықты ауыстырып-қосқышты (B) сәйкес жағдайға қойыңыз немесе бірнеше соққы жасаңыз. Құрылғы жұмыс істеп тұрған кезде сыйымдылықты (F) ұстап тұрыңыз.

Құрылғының жұмысын тоқтату үшін жылдамдықты ауыстырып-қосқышты (B) "0" жағдайына ауыстырыңыз.

6. Сыйымдылықты қызыл түсті құлыптың (ашық) бейнесі  пайда болғанша сағат тіліне қарама қарсы бағытта бір ширек айналымға бұрау арқылы бұғаттан шығарыңыз. Жиналған құрылымды (D, E) қозғалтқыш блогінен алыңыз.

Пышақ блогін (d2, e2) сыйымдылықтан (F) алу үшін оны жұмыс бетінде бұраңыз - бөлшектеуді кері тәртіпте жүргізіңіз.

Енді дайын болған өнімді сыйымдылықтан алуға болады.

* Кейбір өте қатты құрам бөліктерді (қалампыр, даршын және т.б.) ұсақтағаннан кейін сыйымдылықтың түсі өзгеруі мүмкін.

Құрам бөліктер	Мөлшері (ең көп)	Жұмыс істеу уақыты	Керек-жарақ
Өріктер	40 г	3 с / 2 жылдамдық	D
Кепкен нан	1 кепкен нан	серпілісті режимде 10 с	D
Пияз	60 г	6 с / 1 жылдамдық	D
Бадам / орман жаңғақтары	60 г	серпілісті режимде 30 с	D
Ақжелкен / күнзе	10 г	Соққылармен	D
Кориандр дәндері	40 г	30 с / 2 жылдамдық	E

ҚҰРЫЛҒЫНЫ ТАЗАЛАУ

- Құрылғыны электр желісінен ажыратыңыз және барлық керек-жарақтарды ажыратыңыз.
- Оларды сақтықпен қолданыңыз: блендер құмырасында және басқа керек-жарақтардағы пышақтар өте өткір.
- Құмыраны алыңыз және оны және қақпақты ағып тұрған су астында жууыңыз.
- Қозғалтқыш блогін (A) тазалау үшін ылғал шүберекті қолданыңыз. Мұқият кептіріңіз.
- Қозғалтқыш блогін (A) ағып тұрған су астына салмаңыз.
- Құрылғының алынбалы бөлшектерін қолданып болғаннан кейін бірден сабын қосылған жылы суда жуған оңайырақ болады.
- Блендердің құмырасын (C) жууды ыңғайлы ету үшін пышақ блогін (с1) сағат тіліне қарама-қарсы бағытта бір ширекке бұрау арқылы оны ажыратыңыз. Төсем

сақинасын (с2) алыңыз, барлық бөлшектерді ағып тұрған су астында астында немесе ыдыс жуатын машинада жуыңыз.

- ШЫНЫ ҚҰМЫРАСЫ БАР НҰСҚА (үлгіге байланысты):
- Шыны құмыраны (C) «ECO» немесе «ЖЕҢІЛ ЛАСТАНҒАН» бағдарламаларын қолдану арқылы ыдыс жуатын машинада жууға болады. Керек-жарақтарды (D, E) ыдыс жуатын машинада жууға болмайды.
- ПЛАСТИК ҚҰМЫРАСЫ БАР НҰСҚА (үлгіге байланысты):
Пластик құмыра (C) мен керек-жарақтарды (D, E) ыдыс жуатын машинада жууға болмайды.

ЕГЕР ҚҰРЫЛҒЫ ЖҰМЫС ІСТЕМЕСЕ НЕ ІСТЕУ КЕРЕК?

АҚАУЛАР	СЕБЕПТЕР	ШЕШІМДЕР
Бұйым жұмыс істемейді	Ол электр желісіне жалғанбаған	Құрылғыны сәйкес кернеуі бар электр розеткасына қосыңыз.
	Құмыра немесе керек-жарақтар дұрыс орналаспаған немесе қозғалтқыш блогінде бұғатталмаған	Құмыраның немесе керек-жарақтардың тиесілі түрде орналасқанына және қозғалтқыш блогінде осы нұсқаулықтағы суретке сәйкес бұғатталғанына көз жеткізіңіз.
Қатты діріл	Бұйым тегіс емес бетте орналасқан	Бұйымды тегіс бетке орналастырыңыз.
	Құрам бөлшектердің өте көп мөлшері	Өңделетін құрам бөліктердің мөлшерін азайтыңыз.
Қақпағынан ағады	Құрам бөлшектердің өте көп мөлшері	Өңделетін құрам бөліктердің мөлшерін азайтыңыз.
	Қақпақ дұрыс орнатылмаған	Қақпақты блендер құмырасында тиесілі түрде бұғаттаңыз.
Блендер құмырасының түбінен ағады	Құмыраның төсем сақинасы (c2) дұрыс орнатылмаған немесе ол жоқ.	Төсем сақинасын тиесілі түрде орнатыңыз және пышақ ұстағышын бұғаттаңыз.
Керек-жарақтың түбінен ағады.	Пышақ блогінің төсем сақинасы (d2) немесе (e2) дұрыс орнатылмаған немесе ол жоқ.	Төсем сақинасын пышақ блогінде (d2) немесе (e2) тиесілі түрде орналастырыңыз және оны сыйымдылықта (F) бұғаттаңыз.
Пышақ күшпен айналады	Өнімдердің бөліктері өте үлкен немесе өте қатты	Бөліктердің өлшемін кішірейтіңіз немесе өңделетін құрам бөліктердің мөлшерін азайтыңыз. Сұйықтықты қосыңыз.
Пышақ блогін және төсем сақинасын (c1+c2) құмырада (c3) бұғаттау мүмкін емес	Төсем сақинасы (c2) тиесілі түрде орнатылмаған.	Төсем сақинасын 1 суретке сәйкес тиесілі түрде орнатыңыз.

Блендер бұрынғысынша жұмыс істемей ме?

Уәкілетті қызмет көрсету орталығына хабарласыңыз (тізімді қызмет көрсету кітапшасынан қараңыз). Блендерді дилерден немесе уәкілетті қызмет көрсету орталығынан сатып алуға

болатын келесі керек-жарақтармен толықтыруға болады: Көкке арналған ұсақтағыш (D), дәмдеуіштерге арналған ұнтақтағыш (E), блендердің қосымша құмырасы (C).